

#0 – Novità nella **Versione 2019**

5 minuti

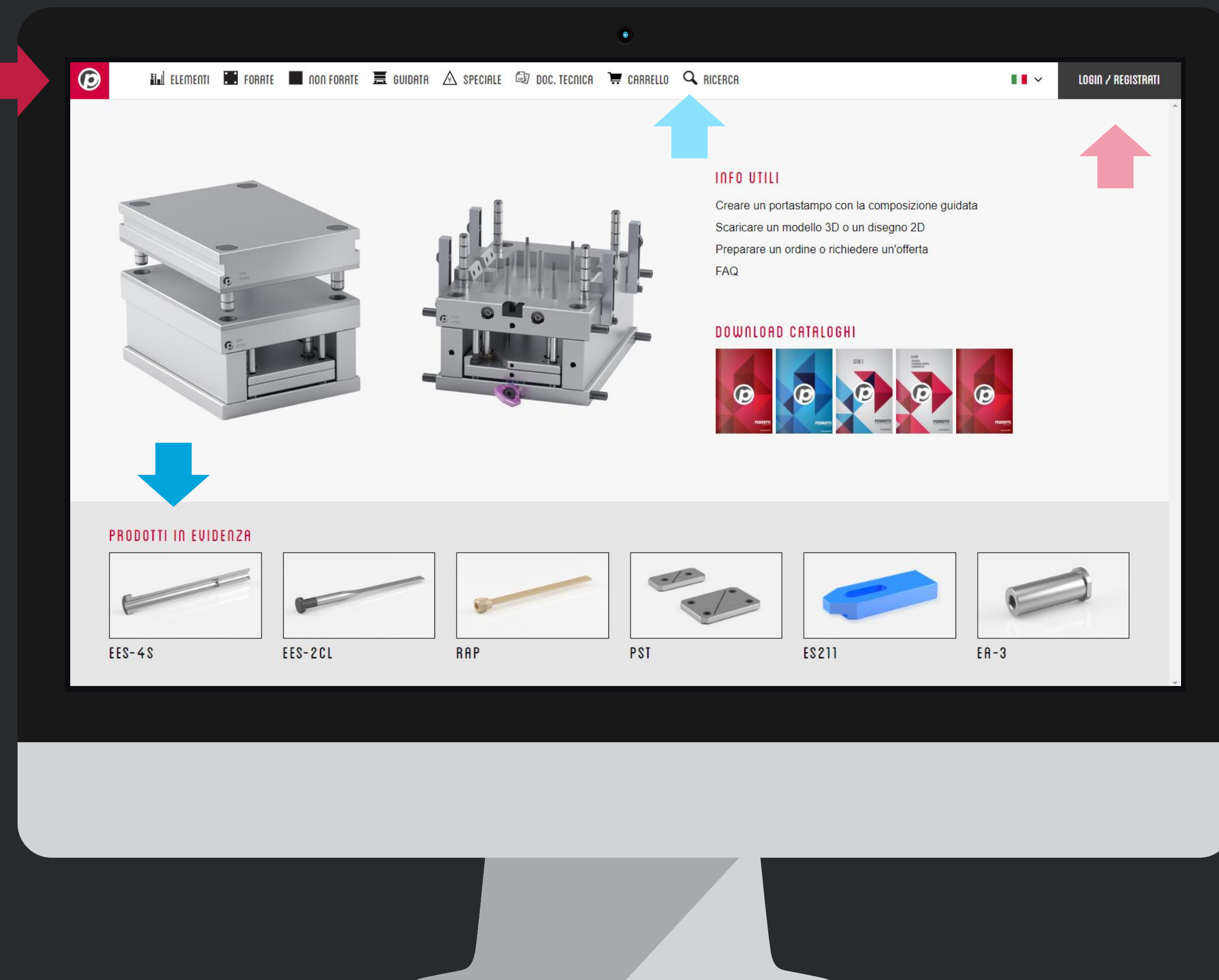

Andremo a scoprire tutte le novità di questa versione, che mostra un profondo restyling a **livello grafico** ed una **revisione della funzionalità** e delle funzioni, ora ottimizzate seguendo le vostre indicazioni, richieste, consigli.

@1 Home page rinnovata

- I **prodotti in evidenza** sono le novità o i prodotti che riscuotono più attenzione fra gli utilizzatori del configuratore
- Il **menu di testata** è pulito ed intuitivo e vi guida in modo semplice alla scelta dei prodotti che cercate
- La funzione di **ricerca**, a cui dedichiamo il **tutorial #4**, permette di ritrovare Elementi che abbiamo spostato per riordinare il database in modo logico e funzionale.
- Il link **login/registrati** che diventa **profilo cliente** una volta loggati, permette di gestire le informazioni aziendali più importanti

#0 – Novità nella **Versione 2019**

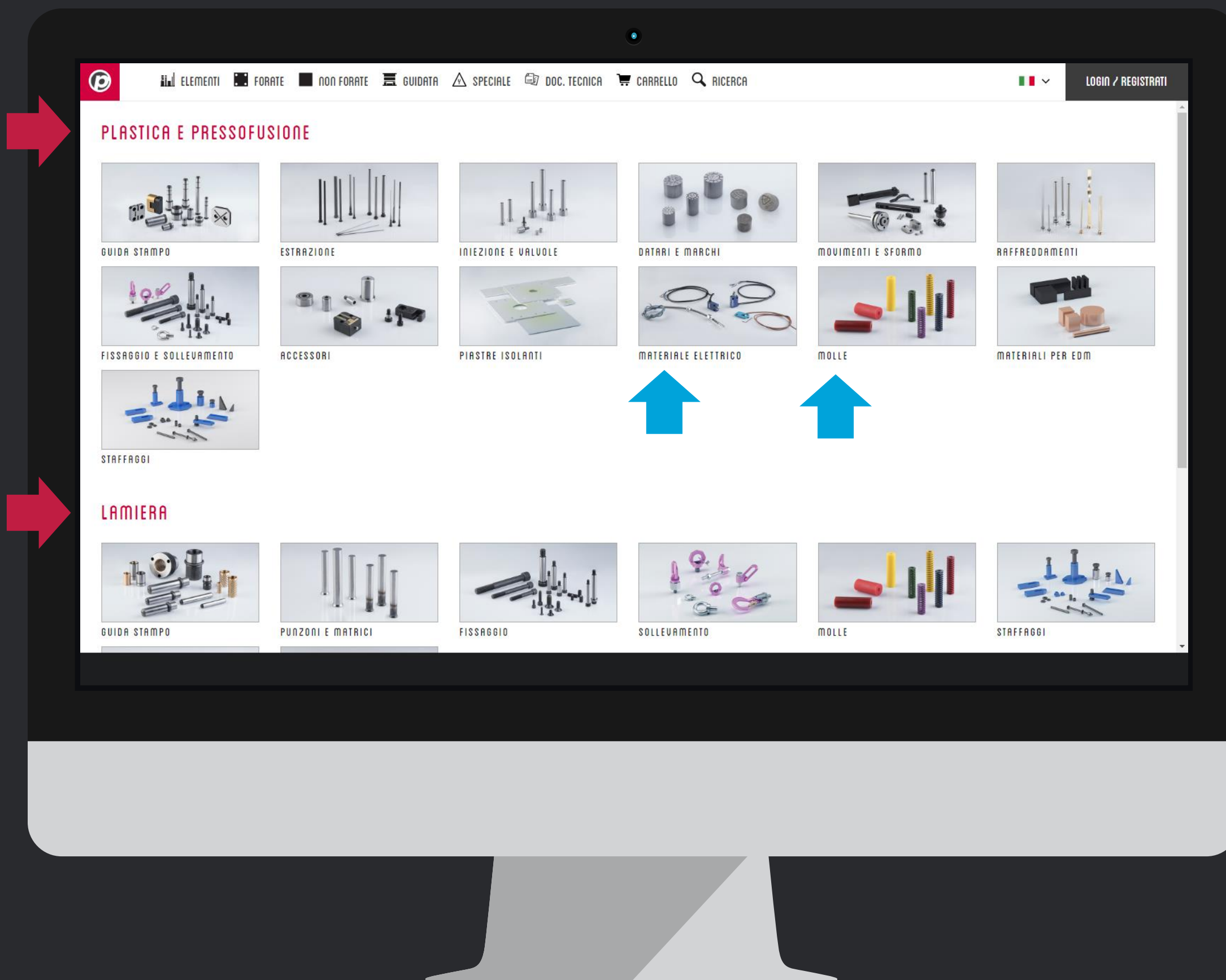

@2 Raggruppamento Elementi

- Abbiamo suddiviso i prodotti per una selezione più fluida. Trovate due **macrogruppi** che identificano il campo di applicazione e vari gruppi con le funzionalità dell'elemento.
- Le immagini, chiare, pulite ma molto leggere, permettono di identificare immediatamente i prodotti inclusi nel **gruppo** indicato

#0 – Novità nella **Versione 2019**

@3 Tabelle ed info tecniche

COLONNE

ECO-1
ECO-1H
ECO-1M
ECO-1S
ECO-1SH
ECO-1

ECO-1
Colonna di guida a due diametri

Materiali: UNI 20MnCr5, W.Nr 1.7147 - Cementato
Durezza: 60-64 HRC

Scheda Tecnica

Qnt. - 1 +

D1 : 12 L1 : 22

€	D1	D2	D3	K	L1	L	L2
€ 0,00*	12	18	22	5	22	50	5
€ 0,00*	12	18	22	5	22	60	5
€ 0,00*	12	18	22	5	22	70	5
€ 0,00*	12	18	22	5	22	80	5

ECO1 12 22 50

- Le tabelle sono grandi e spaziose, con tutte le informazioni che trovate nel catalogo cartaceo o nel pdf (Scheda Tecnica)
- Le info necessarie alla **selezione** di un profetto sono in grassetto, per identificare immediatamente i dati principali
- I **filtri dimensionali** danno una mano a restringere il campo di ricerca di un prodotto
- **Materiali, trattamenti termici, durezza, limiti di applicazione** sono ben indicate per tutti i prodotti, nello stesso modo saranno specificate anche sul catalogo.
- Avvicinando il mouse al prezzo, compare il **codice articolo** del prodotto, così avete subito conferma del codice che state ordinando.
- Se siete loggati, i vostri prezzi netti sono mostrati nella colonna dedicata al prezzo

Se non avete le **credenziali di accesso**, contattate il nostro Ufficio Vendite per riceverle oppure scrivete a signup.news@pedrotti.it

#0 – Novità nella **Versione 2019**

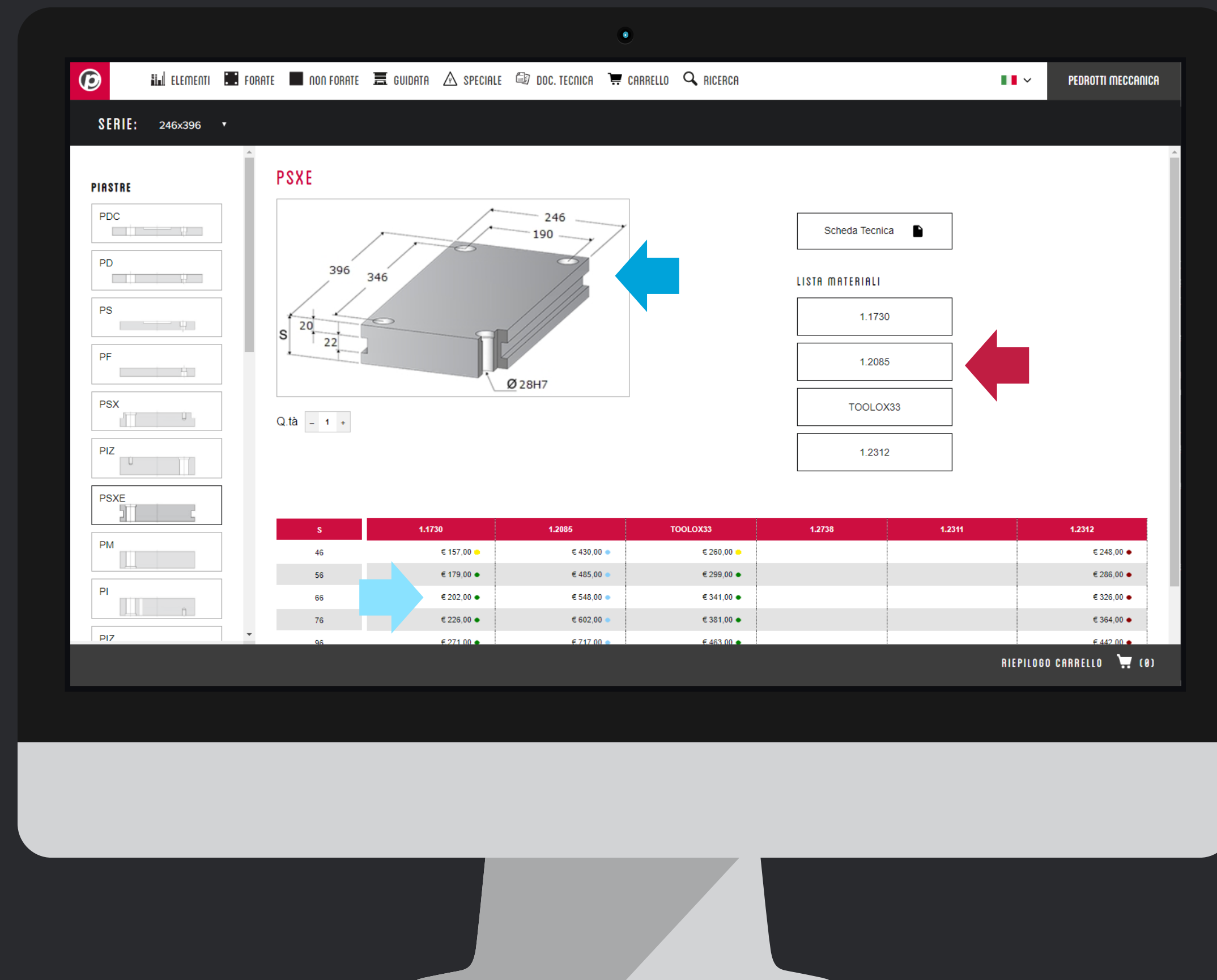

@4 Acciai e disponibilità

- Le **immagini tecniche** sono più grandi, definite, e di facile consultazione, nonostante mantengano leggerezza per non rallentare il vostro lavoro.
- Se siete loggati, **prezzi e disponibilità** sono sempre visibili. Le giacenze ora sono verificate in tempo reale sul nostro ERP.
- Per ogni piastra trovate le schede tecniche degli **acciai a catalogo**, per una consultazione immediata

#0 – Novità nella **Versione 2019**

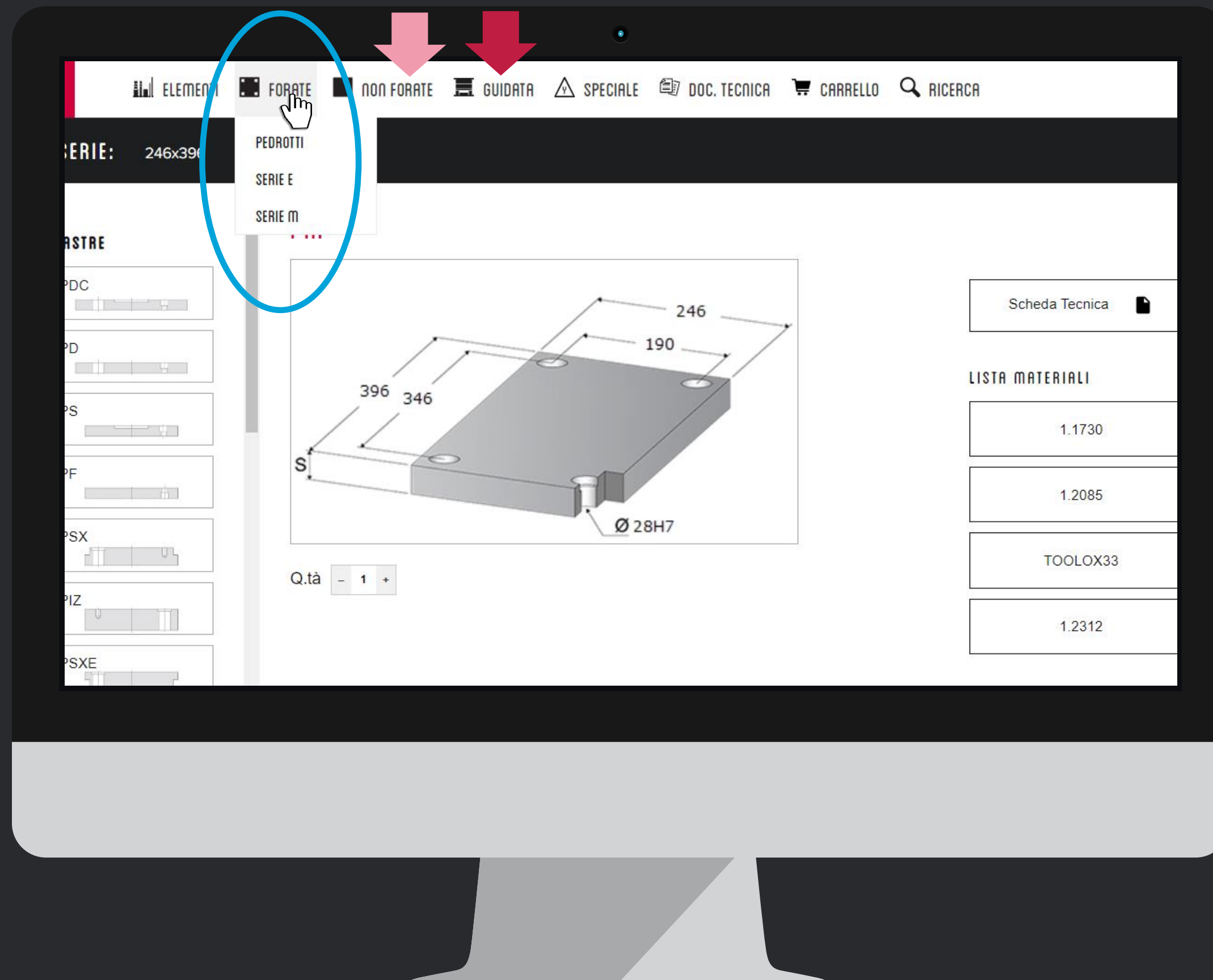

@5 Piastre

- L'accesso alle piastre con standard europei è più facile, direttamente dal menu principale.
- Fra le piastre **non forate** ora trovate anche le PP PIASTRE DI PRECISIONE e le barre tonde.
- La composizione **GUIDATA** è più intuitiva, semplice da usare e beneficia di funzionalità di ricalcolo che vi faranno risparmiare tempo. Per conoscere le novità nel dettaglio consultate il nostro tutorial: [#2 – Costruire un portastampo](#)

Per chiarimenti sul funzionamento o suggerimenti, scrivete a segnalazioni@pedrotti.it oppure contattate il nostro ufficio vendite o il vostro agente di zona

#0 – Novità nella **Versione 2019**

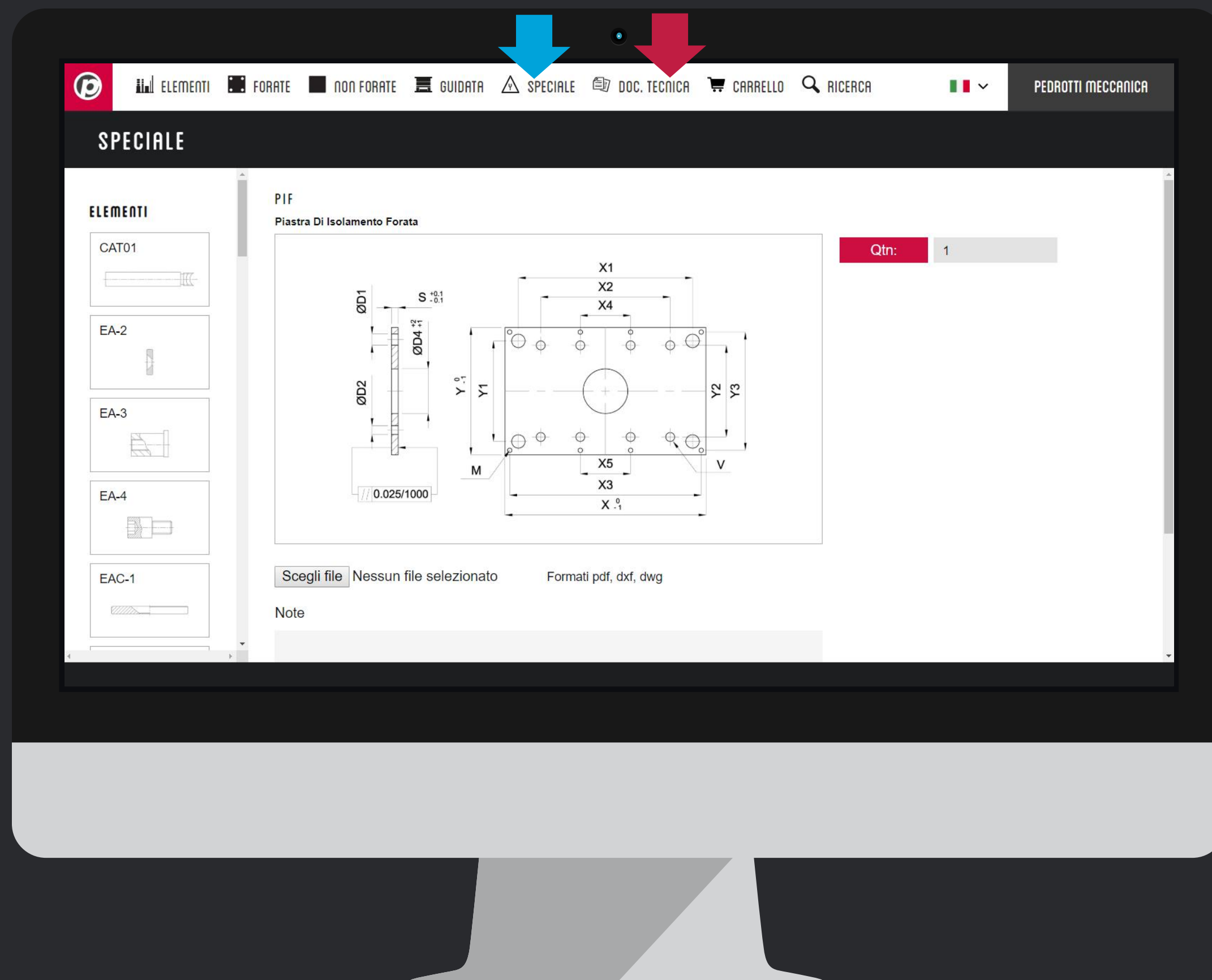

@6 Speciale e Documentale

- La sezione **Speciale** (per ora dedicata solo agli Elementi) vi aiuterà a richiedere Elementi Speciali in modo chiaro e preciso, allegando disegni e note per un flusso di informazioni rintracciabile.
- Il **documentale** vi permette di avere accesso a molti documenti tecnici e commerciali importanti come:
 - ❖ *Tolleranze standard e dati tecnici piastre standard e speciali*
 - ❖ *Brochure tecniche e commerciali*
 - ❖ *Certificati di qualità*
 - ❖ *Schede di sicurezza,*
 - ❖ *Codice etico*
 - ❖ *Tutorial per il configuratore*
 - ❖ *Normativa sulla privacy*
 - ❖ *Condizioni generali di vendita*
 - ❖ *Altri...*

#0 – Novità nella **Versione 2019**

@7 Profilo cliente

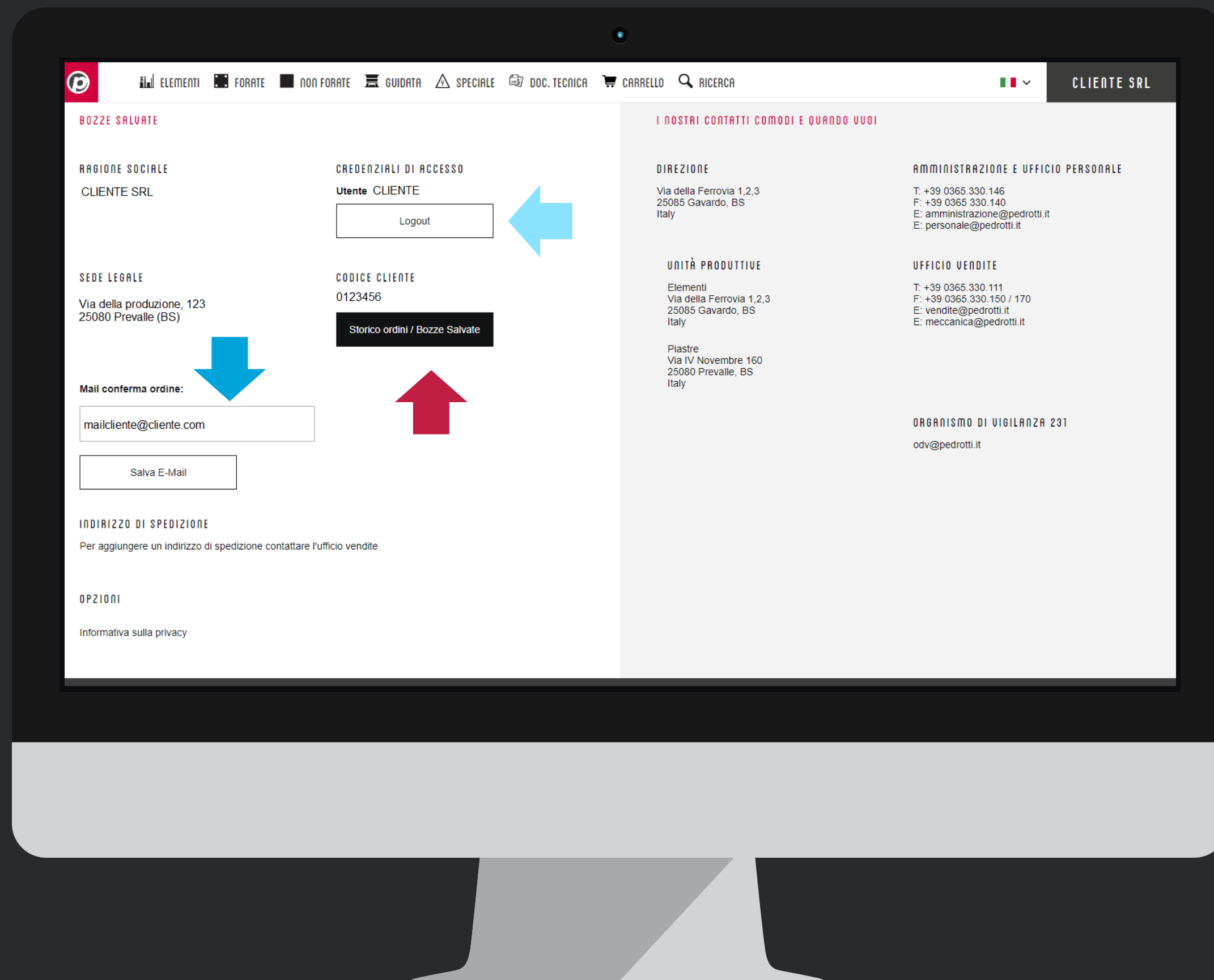

Nella pagina profilo, accessibile dopo essersi loggati, cliccando sul proprio nome aziendale nell'angolo in alto a destra, trovate molte informazioni utili, come il vostro codice cliente e la **mail** per conferma ordine.

Da questa pagina abbiamo uno dei due accessi al **database di ordini e offerte** salvati (l'altro accesso è dalla testata del carrello).

Cambiando la lingua da questa pagina, verrà memorizzata quella selezionata come predefinita.

Se notate dei dati aziendali che non sono corretti, segnalatelo al nostro ufficio vendite, vendite@pedrotti.it

Ultimo ma non meno importante, solo da questa pagina potete fare il **logout** dal vostro profilo.

#0 – Novità nella **Versione 2019**



Tutorial Completato

PEDROTTI NORMALIZZATI

Via della Ferrovia 1,3,5
25085 Gavardo (BS)
ITALIA

PEDROTTI MECCANICA

Via IV Novembre, 160
25080 Prevalle (BS)
ITALIA

I NOSTRI CONTATTI

T: +39 0365.330.111

E: vendite@pedrotti.it

E: meccanica@pedrotti.it

#1 - Scaricare un modello

 3 minuti

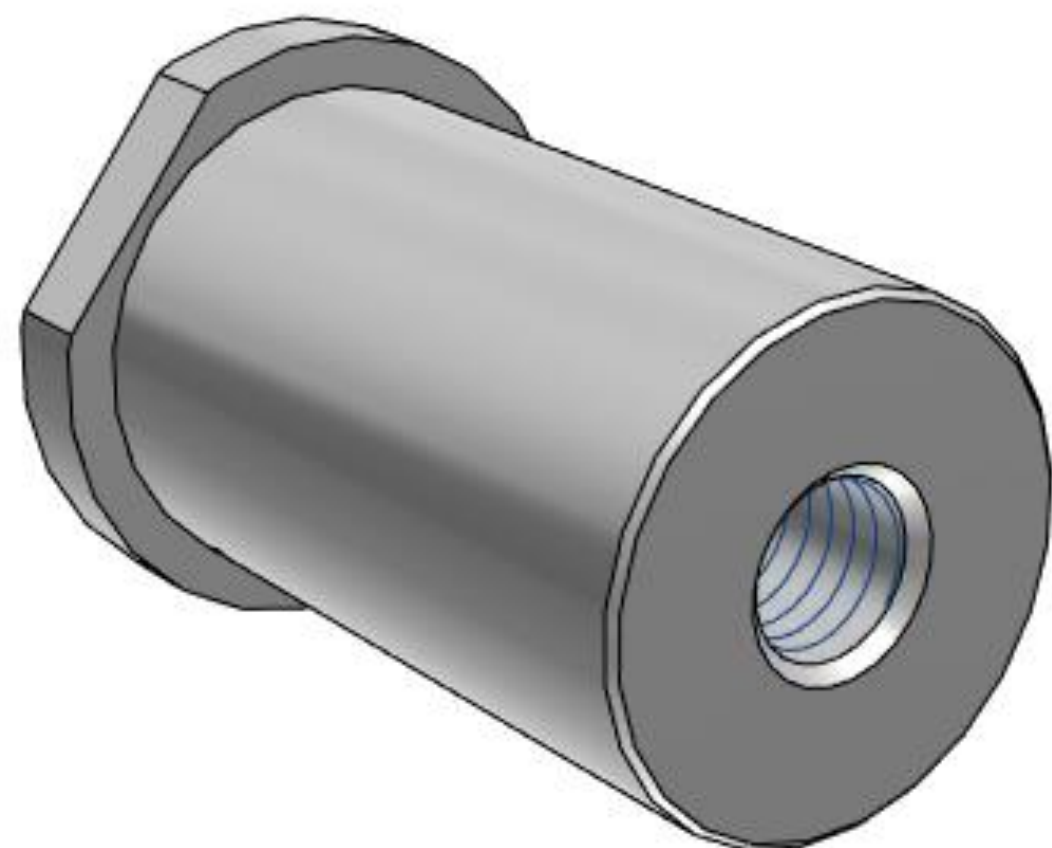

In pochi passi vedremo come scaricare disegni e modelli, anche senza le credenziali di accesso utilizzate dai clienti.

Iniziamo !

Accedete al configuratore all'indirizzo: <http://shop.pedrotti.it/>
Oppure visitate il nostro sito www.pedrotti.it e cliccate sul link **CONFIGURATORE** in alto a destra.

#1 - Scaricare un modello

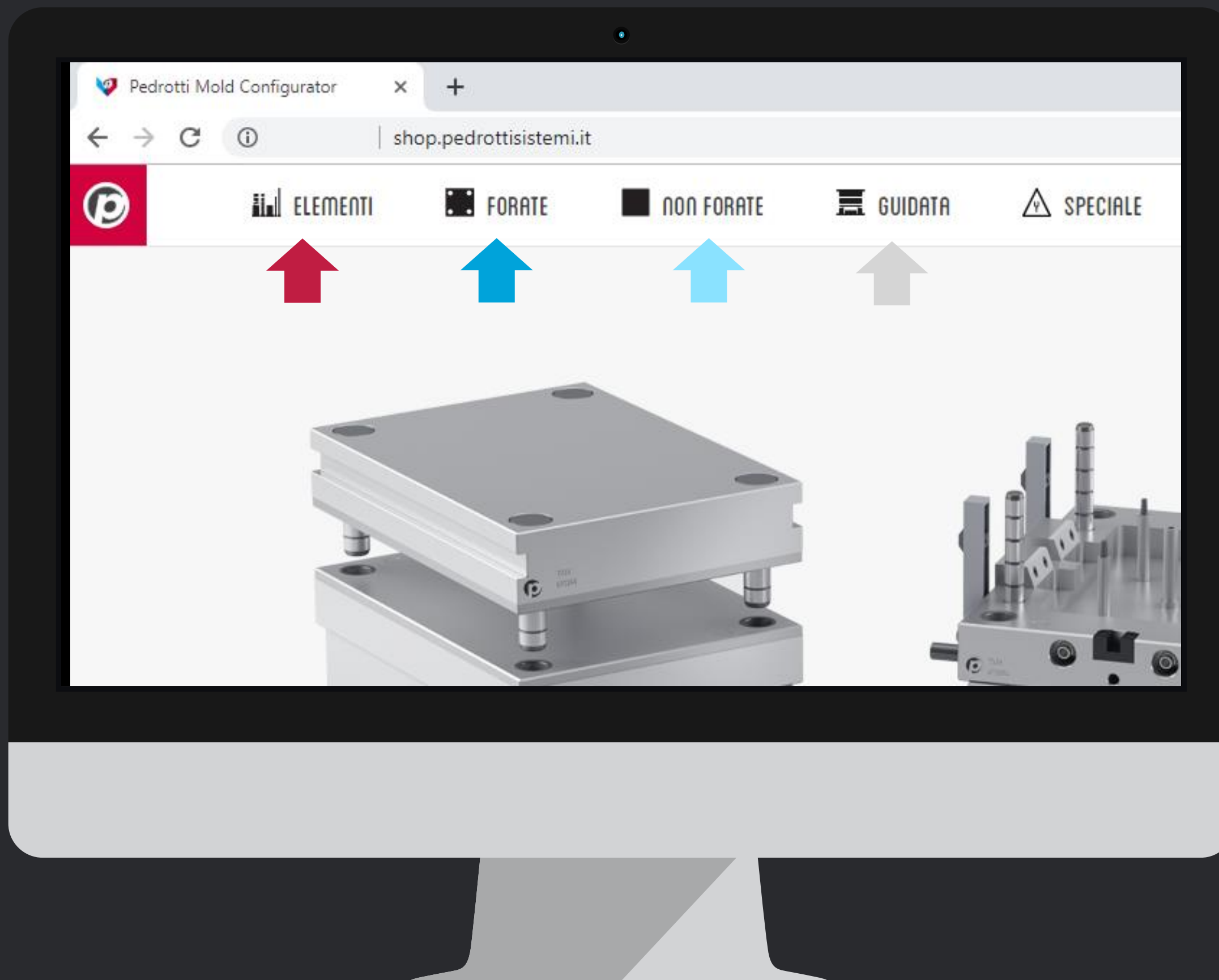

Selezionate il tipo di prodotto

Cliccate sulle icone della barra di menu in alto per scegliere fra:

- [Elementi](#)
- [Piastrer forate](#) della serie Pedrotti o Europea.
- [Piastrer non forate](#)
- [Portastampi completi](#), attraverso la **configurazione guidata**

#1 - Scaricare un modello

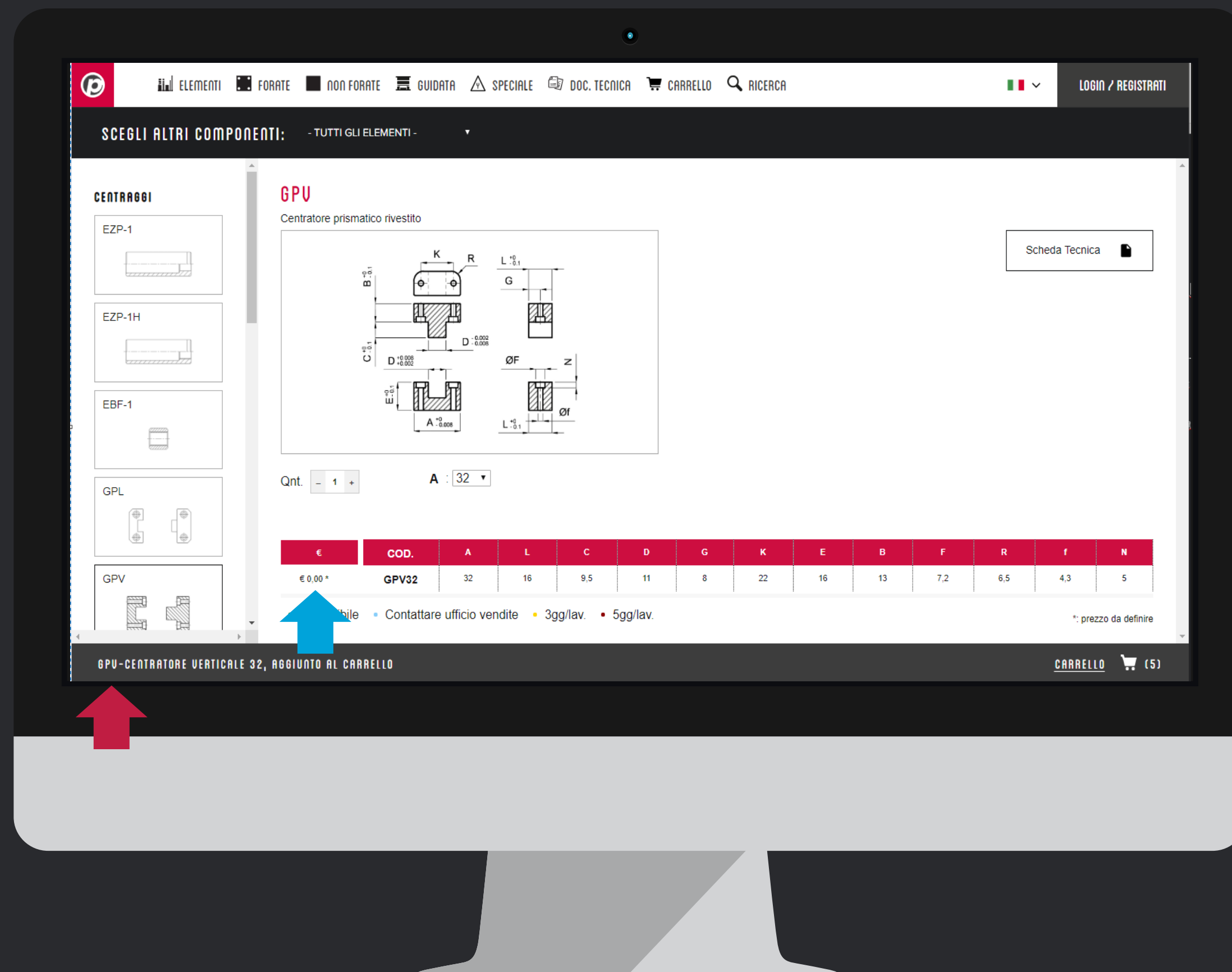

Aggiungete il prodotto al carrello

Selezionate la dimensione, la quantità, e poi **clickate sul Prezzo** per inserire il prodotto nel carrello 

Nella barra grigia in basso, vedete il prodotto che avete inserito

In questa pagina trovate anche la **scheda tecnica** in pdf

Nel menù a sinistra trovate altri articoli della stessa famiglia o che hanno la stessa funzionalità

#1 - Scaricare un modello

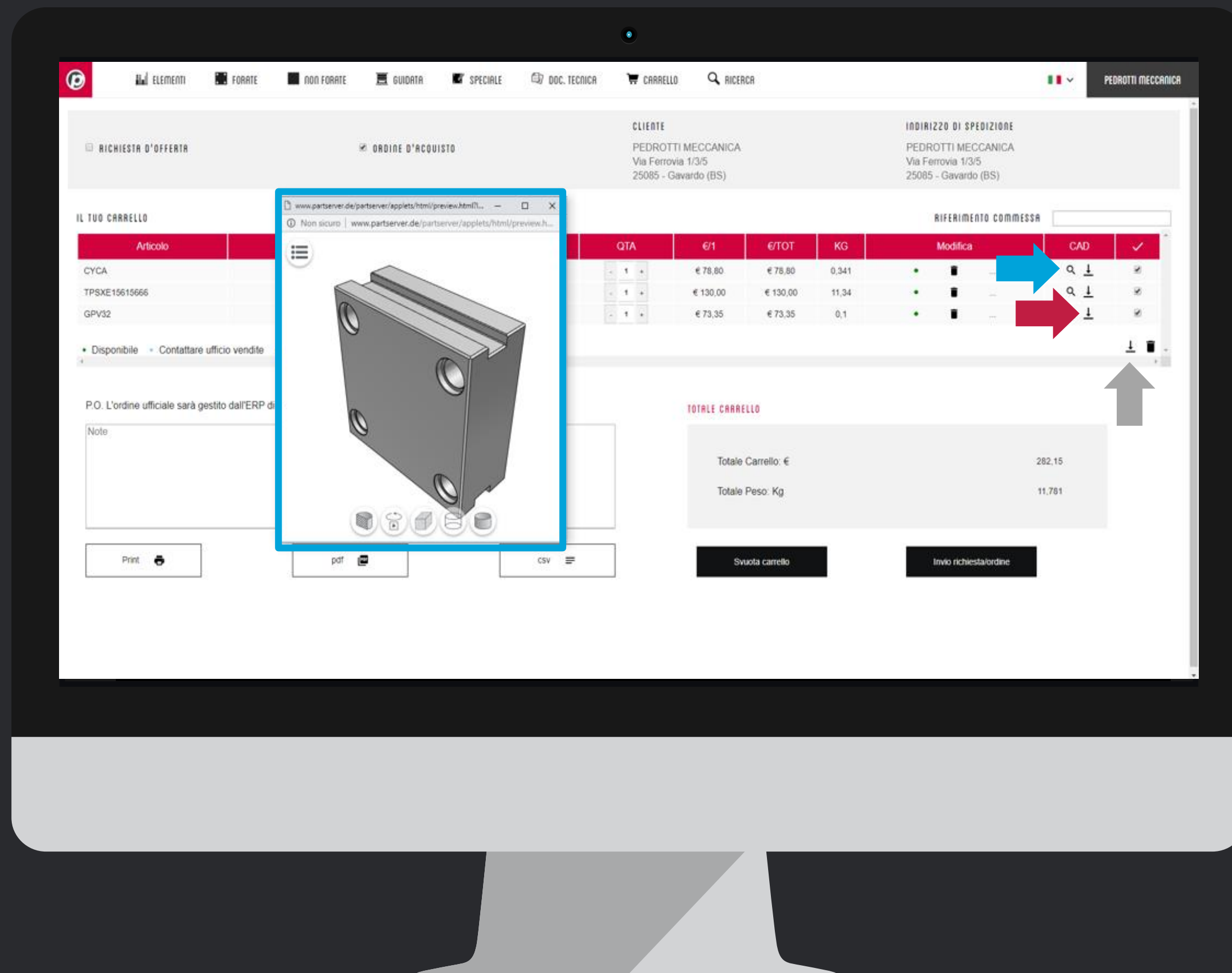

Carrello: Anteprima e Download

La **lente** permette di visualizzare un'anteprima del modello
Il link **download** consente di scaricare il modello

Se volete scaricare più di un elemento,
usate i flag sulla destra e poi scaricateli come indicato dalla
freccia per raggruppare i prodotti in un solo file.

Se non vedete l'anteprima, controllate di aver abilitato
l'uso dei pop-up per il sito www.pedrotti.it

Se avete domande sulle **nuove funzionalità** del carrello,
contattate il nostro Ufficio Vendite

#1 - Scaricare un modello

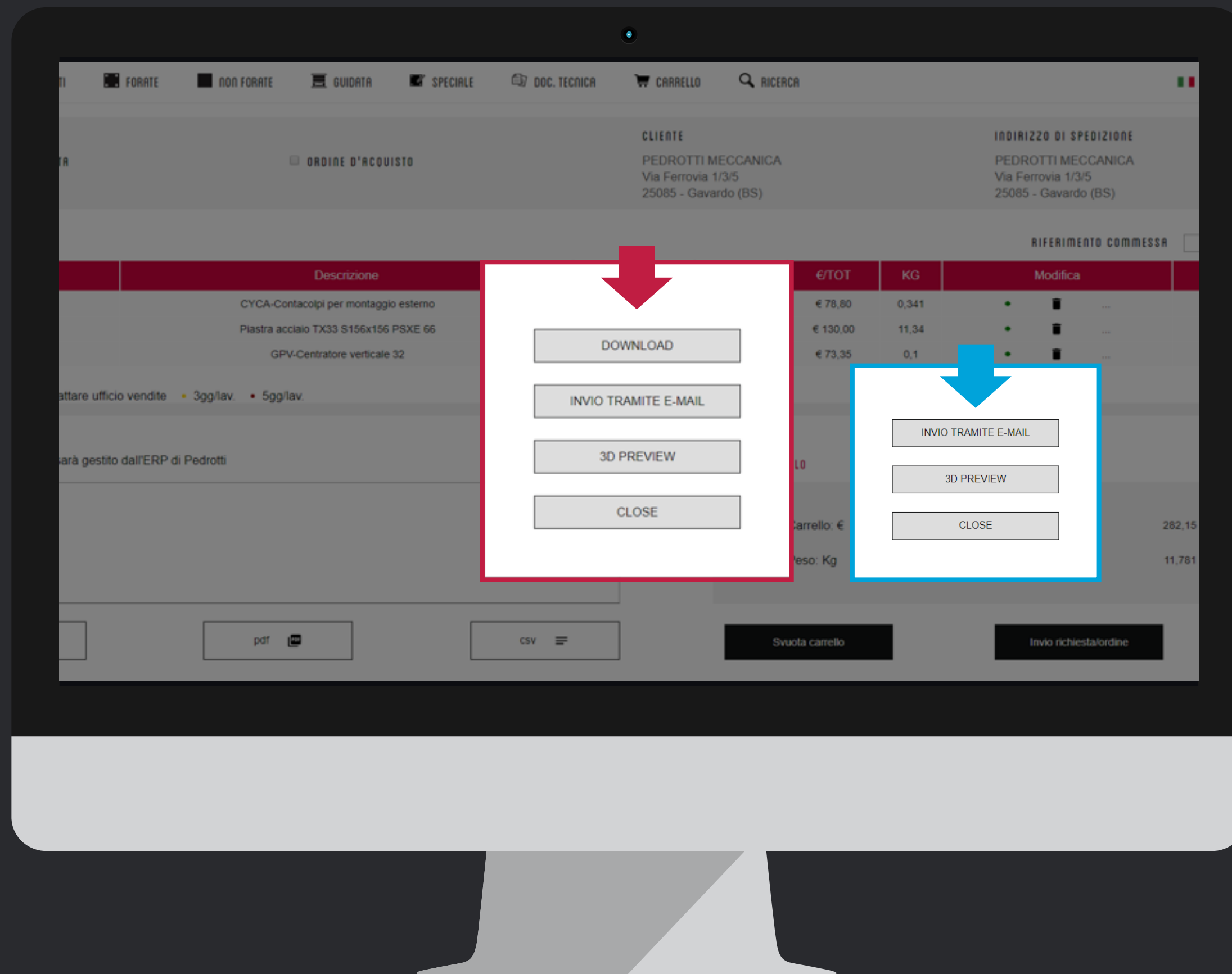

Come ricevere i file

- #1 Se siete loggati, scegliete se scaricare il file o riceverlo per email
- #2 Se non siete loggati, potete ricevere il file solo tramite email.

Se non vedete le finestre di selezione, controllate di aver abilitato l'uso dei pop-up per il sito www.pedrotti.it

Se non avete le **credenziali di accesso**, contattate il nostro Ufficio Vendite per riceverle oppure scrivete a signup.news@pedrotti.it

#1 - Scaricare un modello

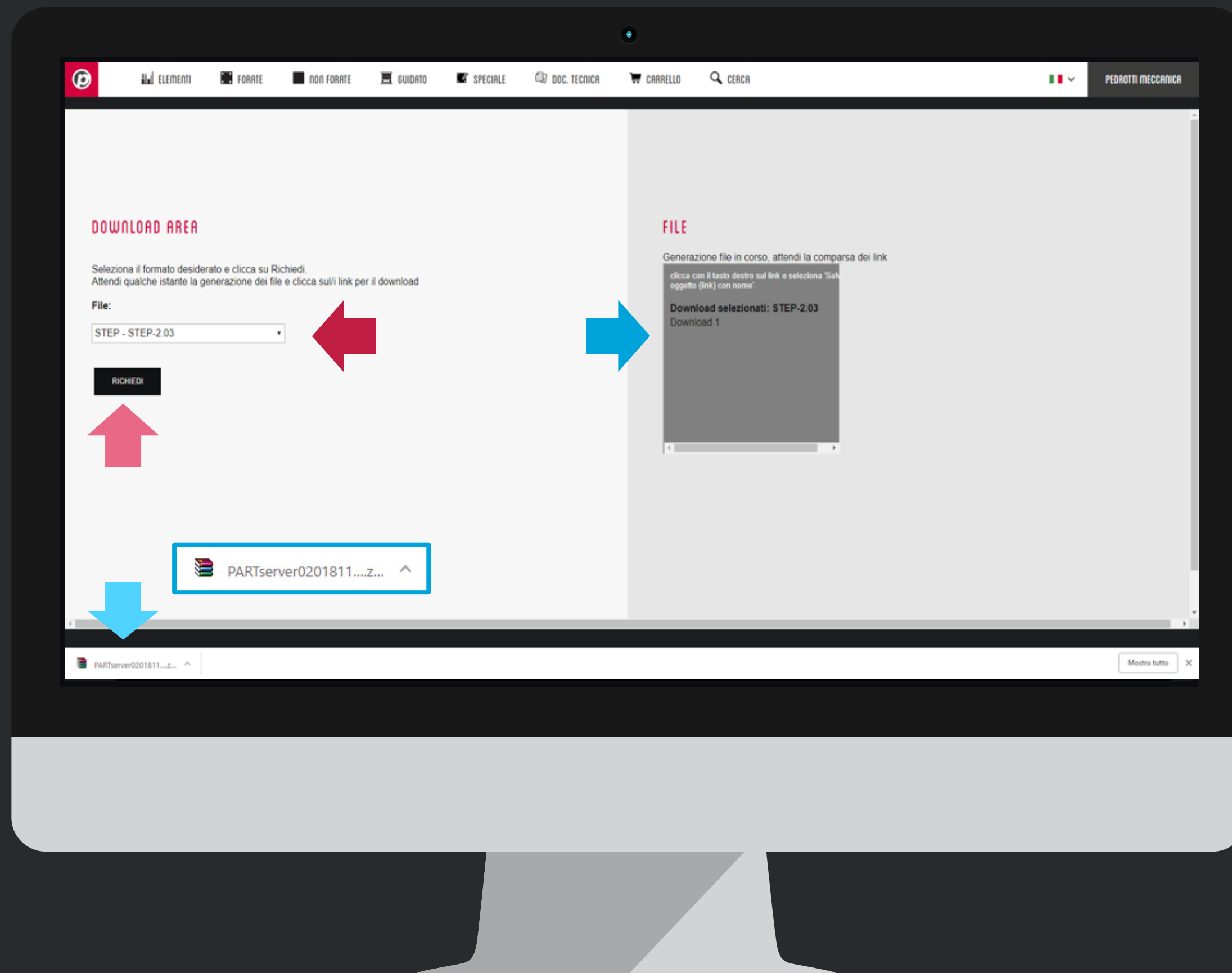

Selezione e download

A questo punto dovete solo:

- #1 Scegliere il formato
- #2 Generare il file
- #3 Cliccare sul link **Download**
- #4 Il file è pronto

Se avete scaricato più di un elemento, troverete tutti i modelli in un solo file

*Se avete creato una **composizione guidata**, il vostro portastampo sarà già montato nel file che scaricate*

#1 - Scaricare un modello



Tutorial Completato

PEDROTTI NORMALIZZATI

Via della Ferrovia 1,3,5

25085 Gavardo (BS)

ITALIA

PEDROTTI MECCANICA

Via IV Novembre, 160

25080 Prevalle (BS)

ITALIA

I NOSTRI CONTATTI

T: +39 0365.330.111

E: vendite@pedrotti.it

E: meccanica@pedrotti.it

#2 - Costruire un portastampo

🕒 5 minuti

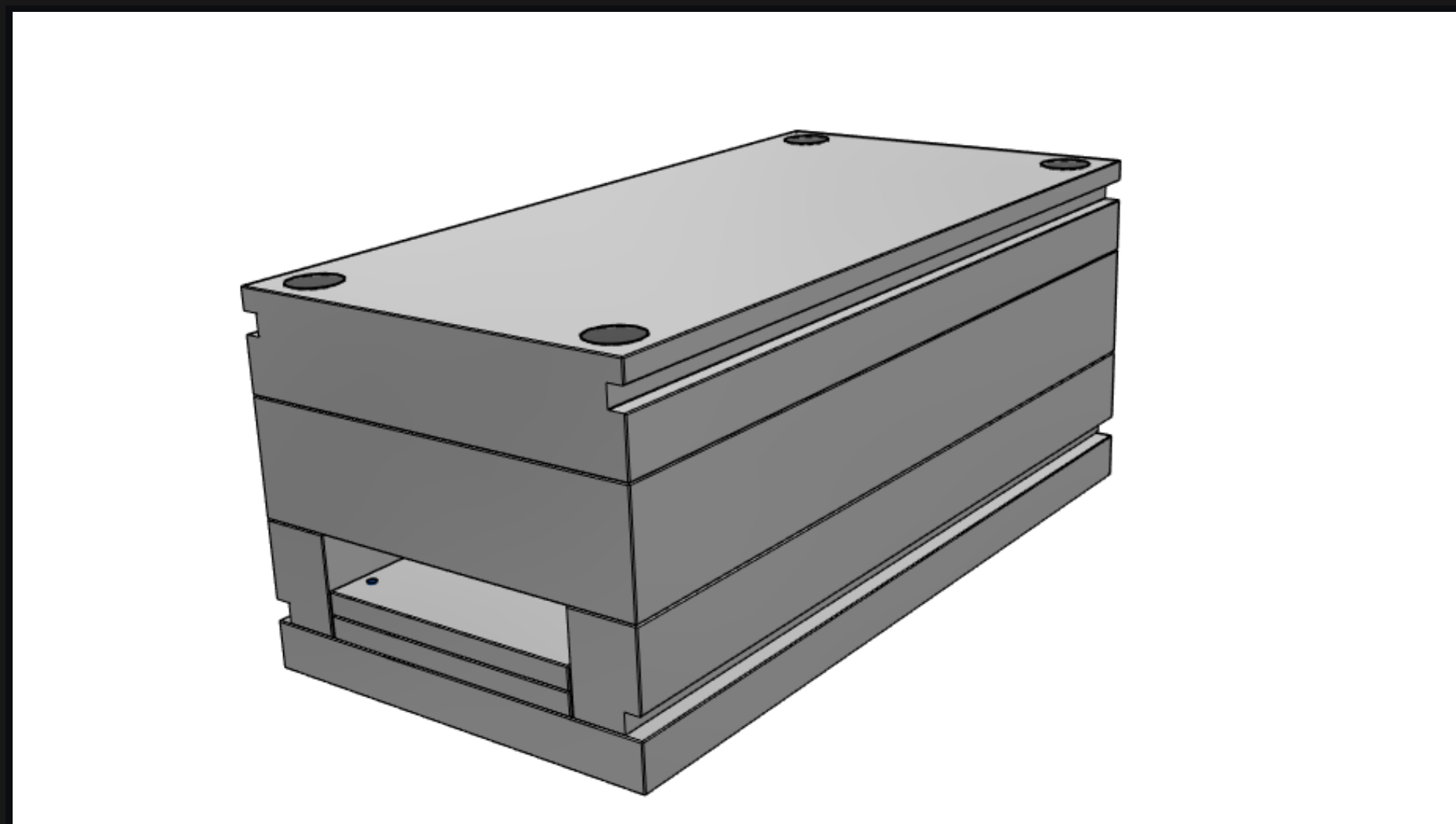

In pochi passi vedremo come costruire un portastampo, creando la composizione scelta attraverso la selezione delle delle piastre desiderate

Iniziamo !

Accedete al configuratore all'indirizzo: <http://shop.pedrotti.it/>
Oppure visitate il nostro sito www.pedrotti.it e cliccate sul link **CONFIGURATORE** in alto a destra.

#2 - Costruire un portastampo

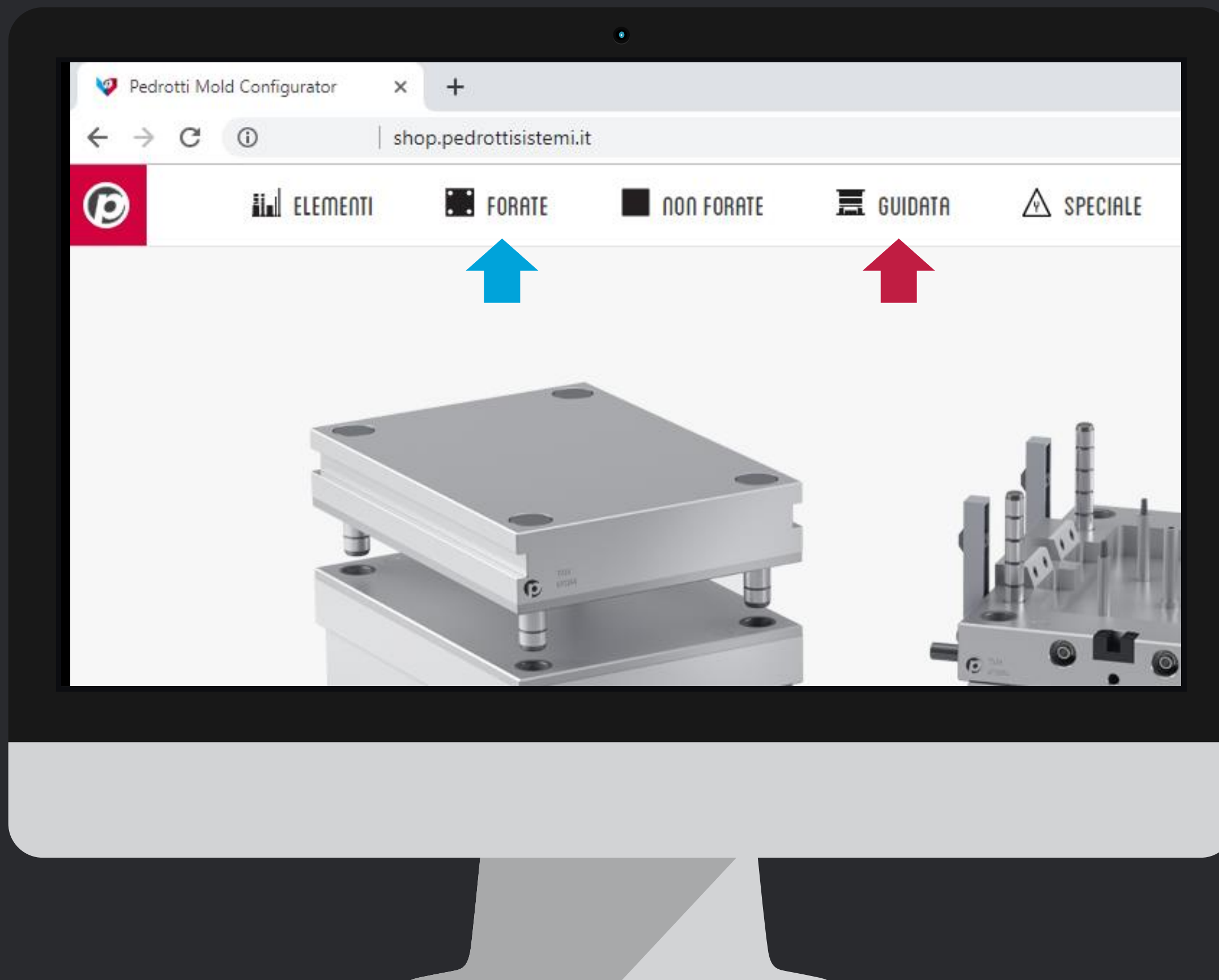

Selezionate dal menu

Cliccate sull' icona della barra di menu in alto per selezionare la [Composizione Guidata](#)

*Se volete selezionare delle piastre singolarmente, senza elementi di guida e viti, utilizzate la sezione **FORATE***

#2 - Costruire un portastampo

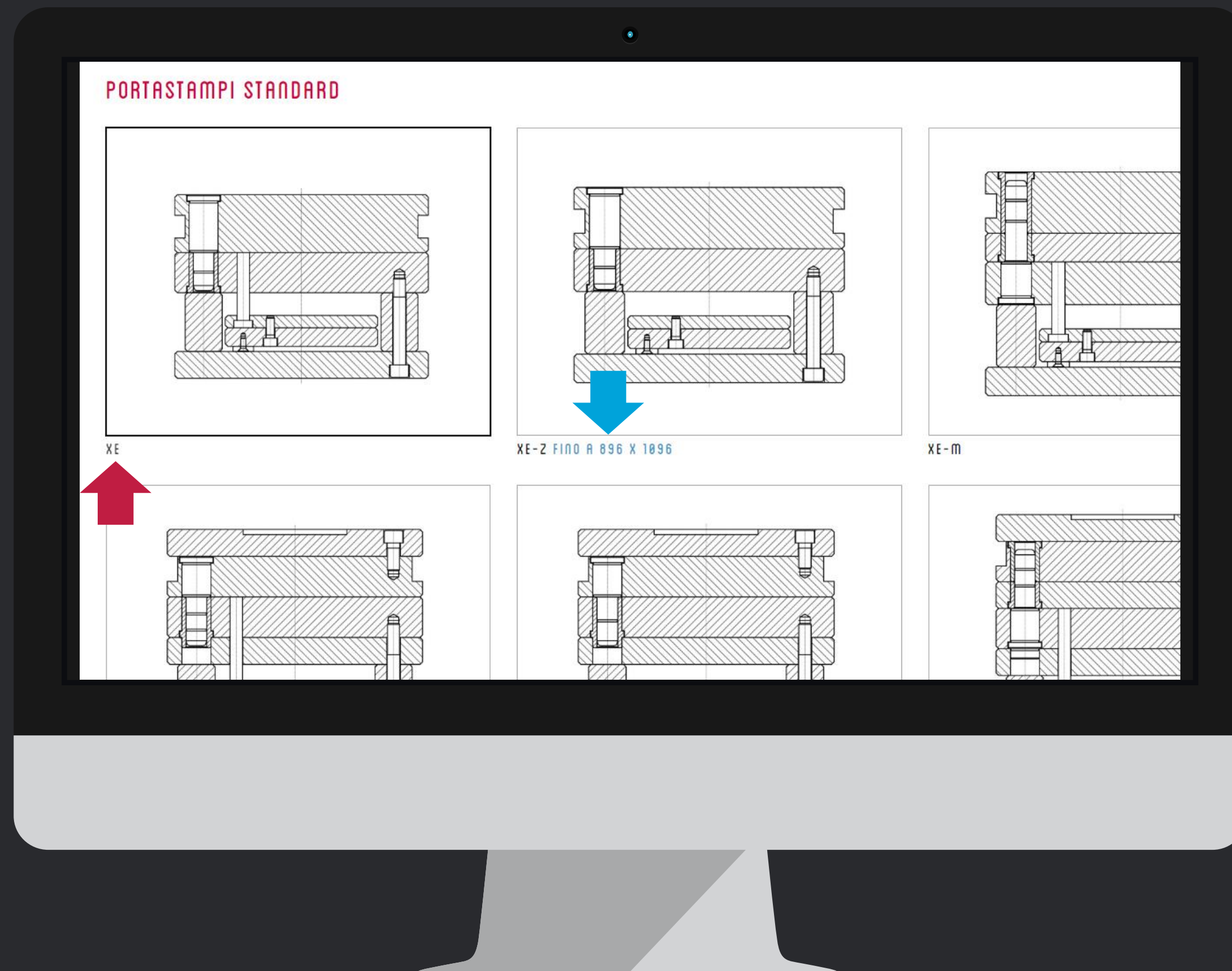

Selezionate il tipo di portastampo

Scegliete il tipo di portastampo che risponde alle vostre necessità: con o senza rimandi, tavolino guidato o piastre debordanti.

Tutte le composizioni sono disponibili fino alla serie 446x596, ma alcune tipologie arrivano fino alla serie 896 x 1096. Una di queste è la SERIE E, che trovate in fondo alla lista.

Aggiungiamo sempre nuove dimensioni, presto troverete anche le serie extralunghe fra i portastampi disponibili!

#2 - Costruire un portastampo

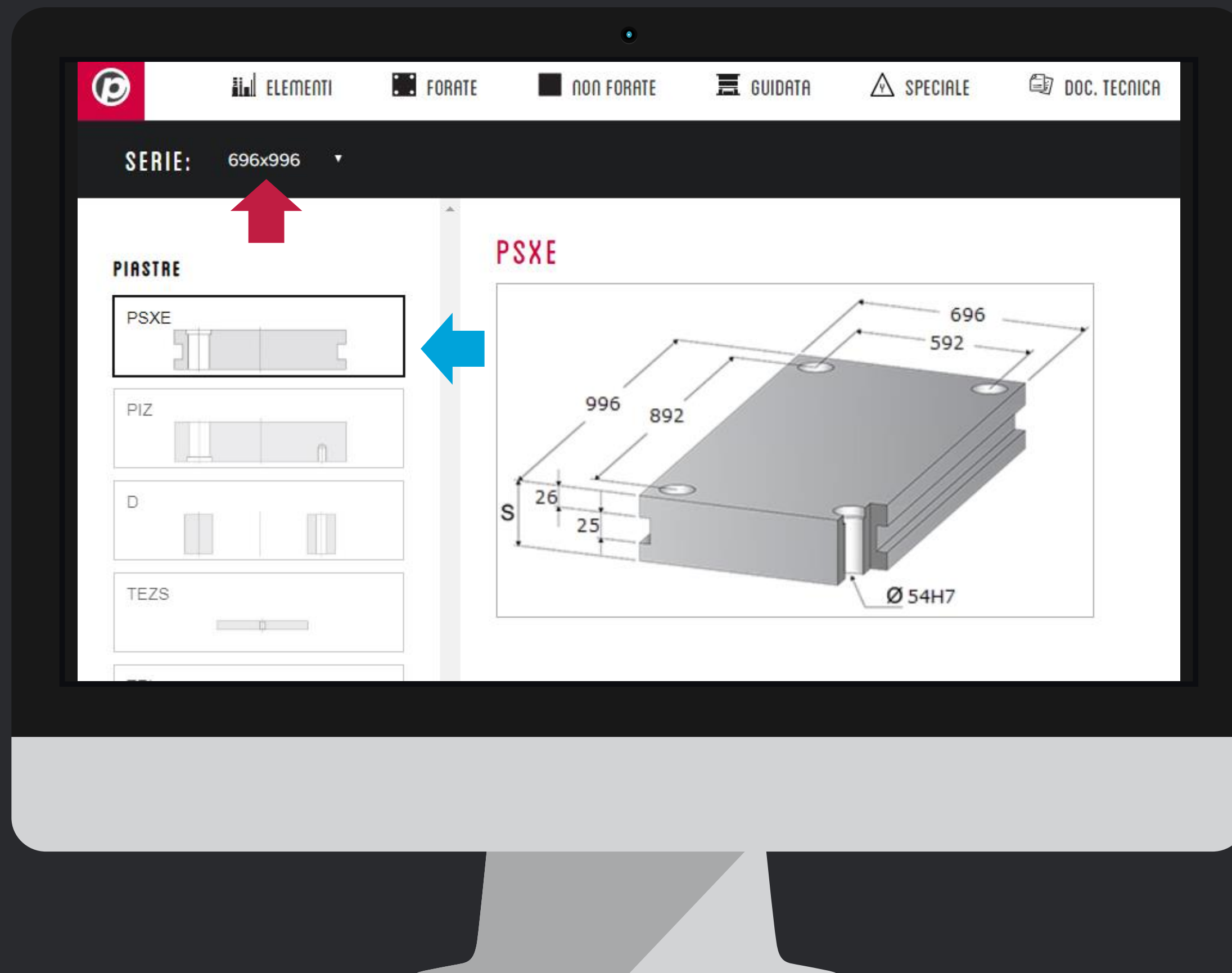

Serie e composizione

#1 Scegliete la serie o dimensione del portastampo

#2 Sulla sinistra vedete l'avanzamento della vostra composizione, che si aggiorna quando selezionate le dimensioni della piastre evidenziata.

La composizione, per ora, può essere costruita solo come previsto dallo standard Pedrotti.

Nei prossimi mesi potrete sostituire le piastre forate con delle piastre Tipo P, per vostra comodità.

Scrivete a segnalazioni@pedrotti.it per essere inseriti nella mailing list e venire aggiornati sulle nuove funzionalità

#2 - Costruire un portastampo

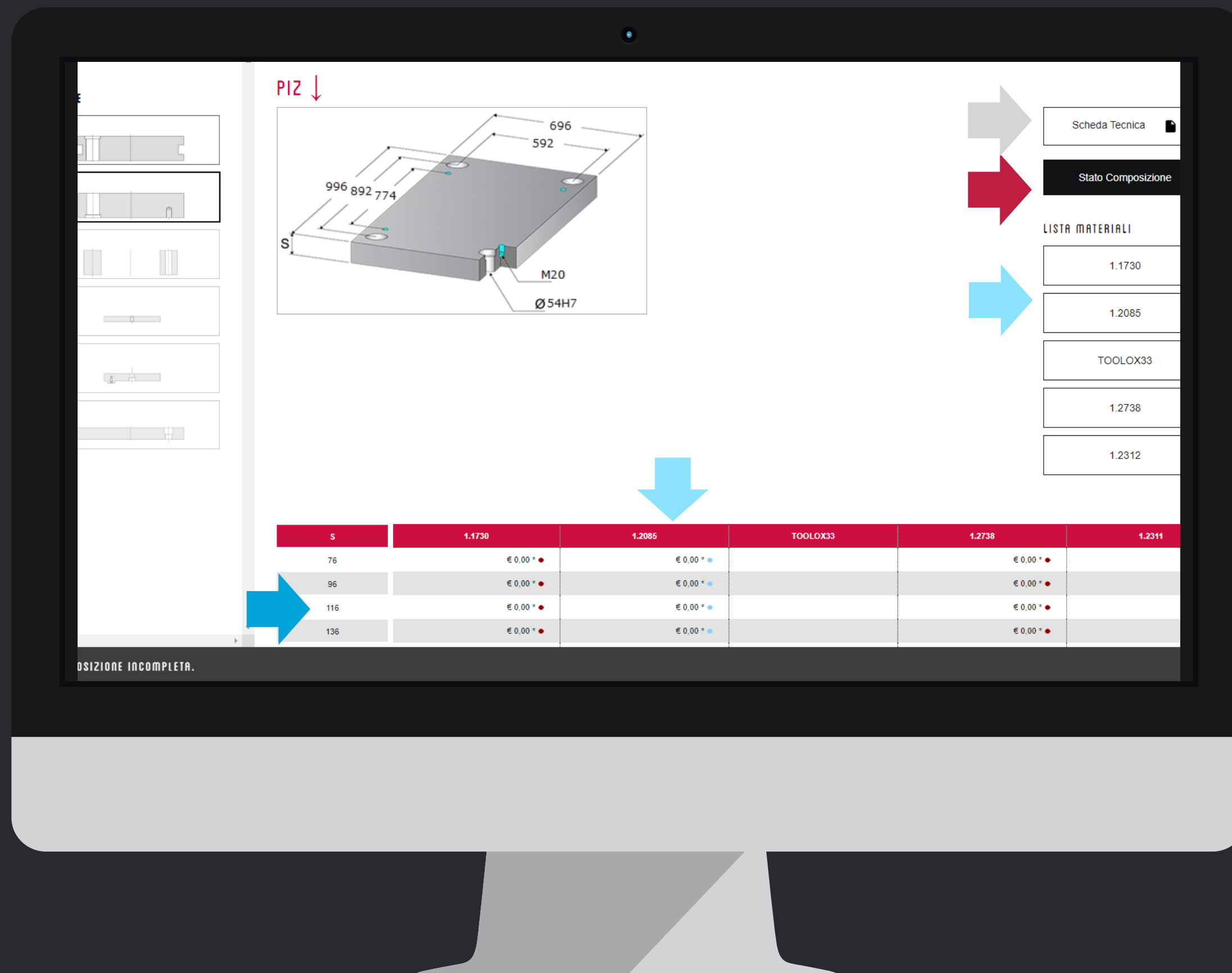

Selezionare spessori ed acciai

Per selezionare la piastra dovete solo cliccare sul **prezzo** corrispondente allo spessore ed acciaio desiderati. Se non siete loggati, i prezzi saranno tutti a 0.00€

Se necessitate **informazioni tecniche sull'acciaio** scelto, su ogni pagina trovate le nostre schede tecniche dedicate.

Cliccando sul link **Stato composizione**, venite trasportati in fondo alla pagina dove trovate le piastre inserite finora

Se volete controllare qualche dato tecnico aggiuntivo, potete scaricare il pdf della serie scelta utilizzando il link **Scheda Tecnica**, in cima alla pagina.

#2 - Costruire un portastampo

FORATE ■ NON FORATE ■ GUIDATA ▲ SPECIALE ■ DOC. TECNICA ■ CARRELLO 🔍 RICERCA

COMPOSIZIONE COMPLETATA

Scheda Tecnica 📄 Disegno Completo 📄

STATO COMPOSIZIONE

	Articolo	Dimensione	Materiale	Q.tà	€	Kg
6	PF ↓	696x996x56	1.1730	1	€ 0,00*	303,594
5	TEI	696x996x36	1.1730	1	€ 583,00	147,22
4	TEZS	696x996x27	1.1730	1	€ 522,00	110,5
3	D	696x996x136	1.1730	2	€ 820,00	167,56
2	PIZ ↓	696x996x96	1.1730	1	€ 0,00*	514,58
1	PSXE	696x996x136	1.1730	1	€ 0,00*	720,07

*: prezzo da definire

Aggiungi componenti consigliati Senza componenti Elimina Tutti

Completate la selezione

Una volta completata la selezione delle piastre potete:

#A Aggiungere gli elementi standard previsti per il portastampo

#B Inserire solo le piastre nel carrello, senza elementi, per sceglierli in seguito in autonomia

#C Scaricare il modello completo del portastampo

#D Eliminare il lavoro fatto e ricominciare da capo.

#2 - Costruire un portastampo

ORDINE D'ACQUISTO RICHIESTA D'OFFERTA

STORICO ORDINI / BOZZE SALVATE SALVA BOZZA CARRELLO

CLIENTE PEDROTTI MECCANICA
Via Ferrovia 1/3/5
25085 - Gavardo (BS)

INDIRIZZO DI SPEDIZIONE PEDROTTI MECCANICA
Via Ferrovia 1/3/5
25085 - Gavardo (BS)

IL TUO CARRELLO RIFERIMENTO COMMESSA

Articolo	Descrizione	QTA	€/1	€/TOT	KG	Modifica	CAD	✓
PORTASTAMPO	XE-Z 696x996 136/96/136/27/36/56	1	€ 0,00*	€ 0,00*	303,594			
CPF69699656	Piastra acciaio 1730 S696x996 CPF	1	€ 0,00*	€ 0,00*	303,594			
CTEI69699636	Piastra acciaio 1730 S696x996 TE-I 36	1	€ 583,00	€ 583,00	147,22			
CTEZS69699627	Piastra acciaio 1730 S696x996 TE-Z-S 27	1	€ 522,00	€ 522,00	110,5			
CD696996136	Piastra acciaio 1730 S696x996 D 136	2	€ 410,00	€ 820,00	167,56			
CPIZ69699696	Piastra acciaio 1730 S696x996 CPIZ	1	€ 0,00*	€ 0,00*	514,58			
CPSXE696996136	Piastra acciaio 1730 S696x996 CPSXE	1	€ 0,00*	€ 0,00*	720,07			
EV120200	EV1-Vite TCE DIN 912 M20x200	4	€ 12,40	€ 49,60	2,24			
EV11245	EV1-Vite TCE DIN 912 M12x45	4	€ 0,75	€ 3,00	0,24			
EBU1H4096	EBU1H-Bussola guida in acciaio Ø40x96	4	€ 40,80	€ 163,20	3,272			
ECO1H4013695	ECO1H-Colonna guida 2diam. Ø40x136x95	4	€ 46,05	€ 184,20	13,68			

P.O. L'ordine ufficiale sarà gestito dall'ERP di Pedrotti

Note

TOTALE CARRELLO

Totale Carrello: € 2.325,00

Totale Peso: Kg 1982,956

Il vostro carrello – parte 1

Per scoprire tutte le funzionalità del carrello consultate il nostro tutorial: [#5 - Il nuovo carrello](#)

Sul nostro portastampo possiamo:

- #A** Aumentare la quantità da ordinare
- #B** Modificare lo spessore delle piastre, se necessario
In questo caso gli elementi saranno ricalcolati in automatico.
- #C** Eliminare piastre o elementi e sostituirli con articoli differenti
- #D** Visualizzare anteprime o scaricare i file (singoli o in assieme)
- #E** Inserire note e riferimenti commessa

Avete inoltre le solite Informazioni su:
disponibilità articoli, prezzi, pesi

#2 - Costruire un portastampo



Il vostro carrello – parte 2

Segnaliamo due nuove funzionalità del carrello:

#1 Lo **storico ordini/bozze** per recuperare un vecchio ordine o un vecchio carrello, consultarlo e ri-ordinarlo

#2 Il **salva bozza carrello** per archiviare una sessione di lavoro senza perdere quanto già selezionato.

Per tenere in ordine il vostro archivio vi suggeriamo di inserire sempre un **referimento commessa** in ogni carrello e ordine.

#2 - Costruire un portastampo

Item Code	Description	Quantity	Unit Price	Total Price	Weight	Availability	Actions
EA220	EA2-Piedino appoggia tavolino Ø20x5	4	€ 0,00	€ 0,00	0,04	Disponibile	Print, pdf, csv, Svuota carrello, Invio richiestaordine
EBU11636	EBU1-Bussola guida in acciaio Ø16x36	4	€ 5,00	€ 20,00	0,228	Disponibile	Print, pdf, csv, Svuota carrello, Invio richiestaordine
EBU11666	EBU1-Bussola guida in acciaio Ø16x66	4	€ 7,40	€ 29,60	0,32	Disponibile	Print, pdf, csv, Svuota carrello, Invio richiestaordine
ECO11666140	ECO1-Colonna guida 2diam. Ø16x66x140	4	€ 7,80	€ 31,20	1,224	Disponibile	Print, pdf, csv, Svuota carrello, Invio richiestaordine
CPF15615622	Piastra acciaio 1730 S156x156 PF 22	1	€ 34,00	€ 34,00	4,07	Disponibile	Print, pdf, csv, Svuota carrello, Invio richiestaordine
CTE115615618	Piastra acciaio 1730 S156x156 TE-I 18	1	€ 24,00	€ 24,00	1,674	Disponibile	Print, pdf, csv, Svuota carrello, Invio richiestaordine
CTE2S15615612	Piastra acciaio 1730 S156x156 TE-Z-S 12	1	€ 21,00	€ 21,00	1,132	Disponibile	Print, pdf, csv, Svuota carrello, Invio richiestaordine
CD15615657	Piastra acciaio 1730 S156x156 D 57	2	€ 20,00	€ 40,00	3,724	Disponibile	Print, pdf, csv, Svuota carrello, Invio richiestaordine
CPIZ15615656	Piastra acciaio 1730 S156x156 PI-Z 56	1	€ 68,00	€ 68,00	9,944	Disponibile	Print, pdf, csv, Svuota carrello, Invio richiestaordine
CPM15615636	Piastra acciaio 1730 S156x156 PM 36	1	€ 49,00	€ 49,00	6,403	Disponibile	Print, pdf, csv, Svuota carrello, Invio richiestaordine
CPSXE15615666	Piastra acciaio 1730 S156x156 PSXE 66	1	€ 82,00	€ 82,00	11,342	Disponibile	Print, pdf, csv, Svuota carrello, Invio richiestaordine

• Disponibile • Contattare ufficio vendite • 3gg/lav. • 5gg/lav.

P.O. L'ordine ufficiale sarà gestito dall'ERP di Pedrotti

Note

TOTALE CARRELLO

Totale Carrello: € 405,90
Totale Peso: Kg 40,357
E-Mail: marcozola@pedrotti.it

Print pdf csv Svuota carrello Invio richiestaordine

Il vostro carrello – parte 3

Ora possiamo:

#A Inviare ordine / offerta a seconda del flag attivato

Una copia della richiesta verrà inviata alla vs. mail, se cambiate questo indirizzo, verrà memorizzato nel vostro profilo cliente

#B Stampare il documento

#C Salvarlo in formato pdf

#D Creare una distinta base in formato csv

#E Svuotare il carrello

Per chiarimenti sul funzionamento o suggerimenti, scrivete a segnalazioni@pedrotti.it oppure contattate il nostro ufficio vendite o il vostro agente di zona

#2 - Costruire un portastampo



Tutorial Completato

PEDROTTI NORMALIZZATI

Via della Ferrovia 1,3,5
25085 Gavardo (BS)
ITALIA

PEDROTTI MECCANICA

Via IV Novembre, 160
25080 Prevalle (BS)
ITALIA

I NOSTRI CONTATTI

T: +39 0365.330.111
E: vendite@pedrotti.it
E: meccanica@pedrotti.it

#3 – Richiedere un Prodotto Speciale

🕒 2 minuti

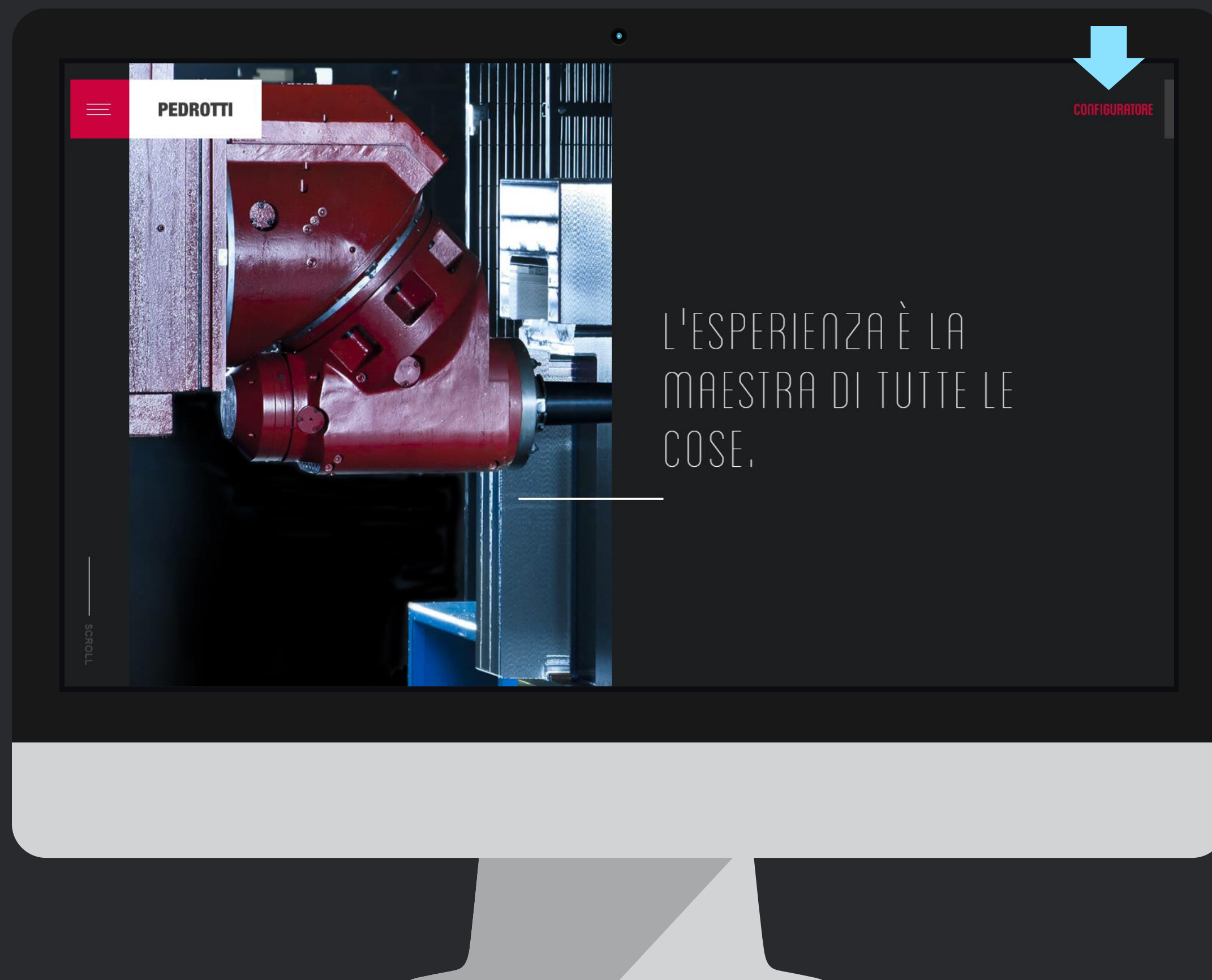

In pochi passi vedremo come fare la richiesta ed inviare un disegno. Questa sezione è dedicata ai nostri clienti, perciò per utilizzarla dovete essere in possesso delle credenziali di accesso.

Se non le avete, contattate il nostro Ufficio Vendite oppure scrivete a vendite@pedrotti.it

Iniziamo !

Accedete al configuratore all'indirizzo: <http://shop.pedrotti.it/>
Oppure visitate il nostro sito www.pedrotti.it e cliccate sul link **CONFIGURATORE** in alto a destra.

#3 – Richiedere un Prodotto Speciale

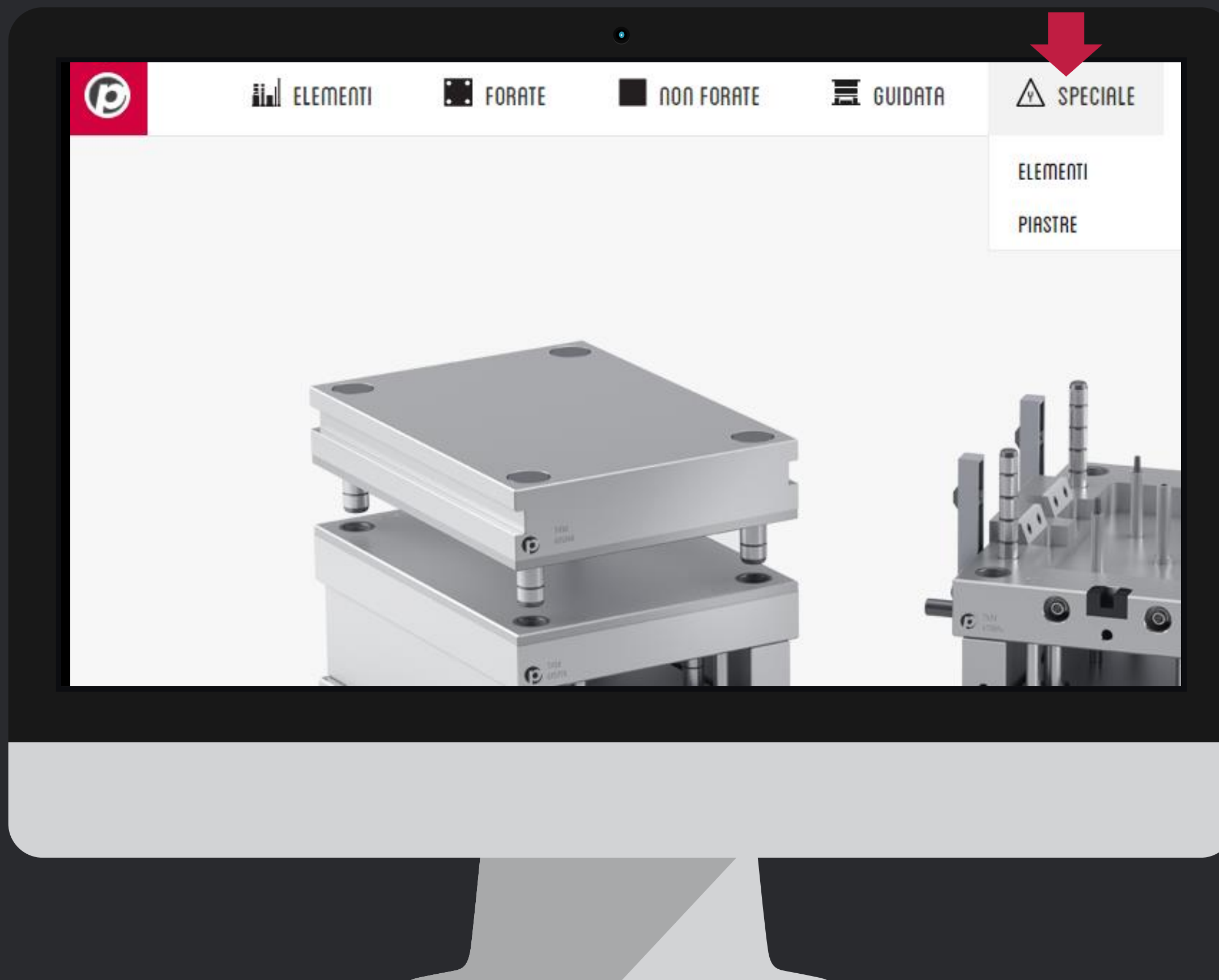

Selezionate il tipo di prodotto

Avvicinate il mouse all' icona della barra di menu

➤ **Speciale**

Potete scegliere fra speciale **Elementi** e **Piastre**

➤ per ora la sezione **Piastre** è ancora *WORK IN PROGRESS*

➤ scegliete quindi la voce **Elementi**

#3 – Richiedere un Prodotto Speciale

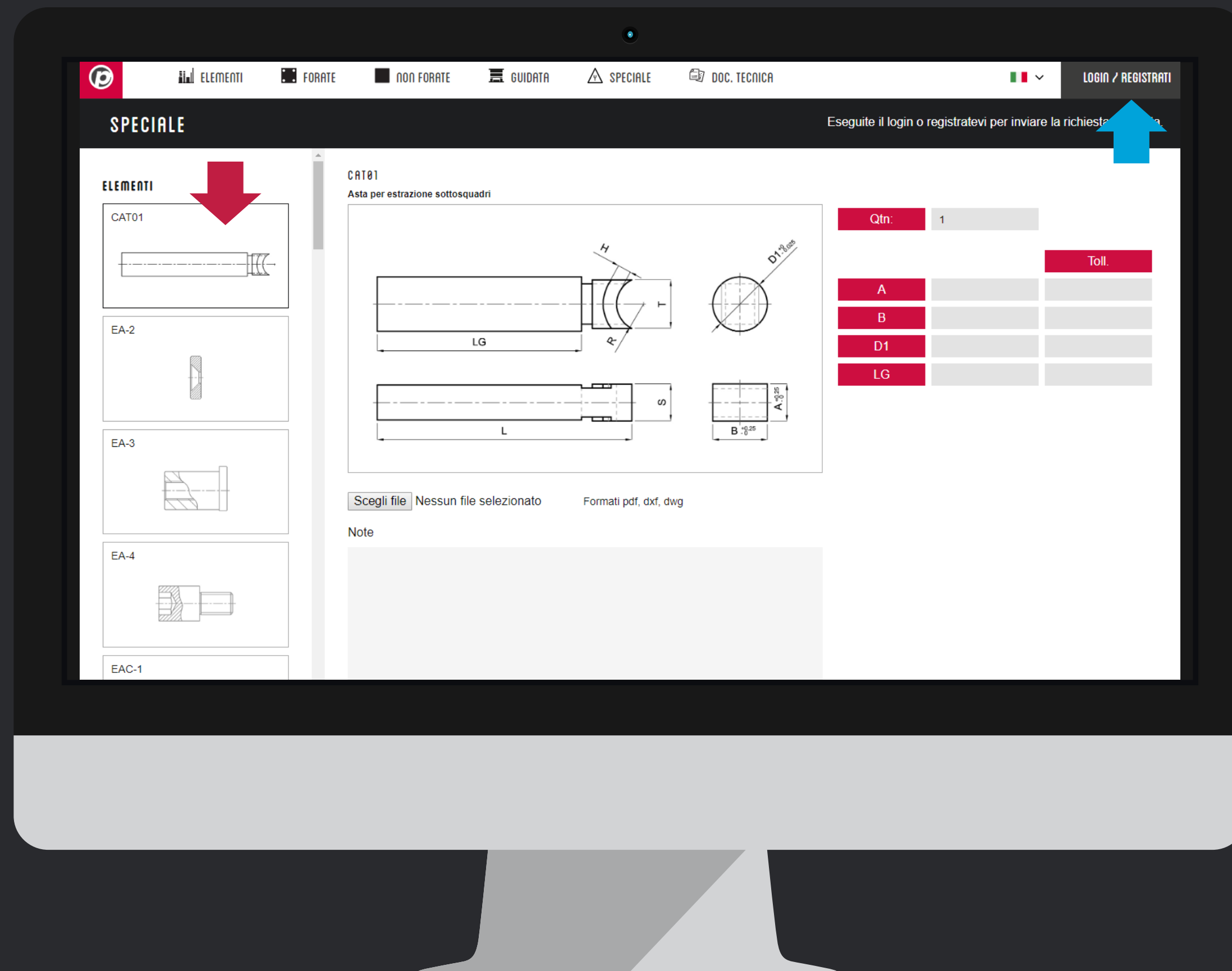

Scegliete il prodotto

Dal menu di sinistra, in ordine alfabetico, scegliete quale prodotto personalizzare.

Prima di iniziare il lavoro però, **loggatevi usando le vostre credenziali di accesso**, per non perdere le personalizzazione che farete.

Se non avete le **credenziali di accesso**, contattate il nostro Ufficio Vendite per riceverle oppure scrivete a vendite@pedrotti.it

#3 – Richiedere un Prodotto Speciale

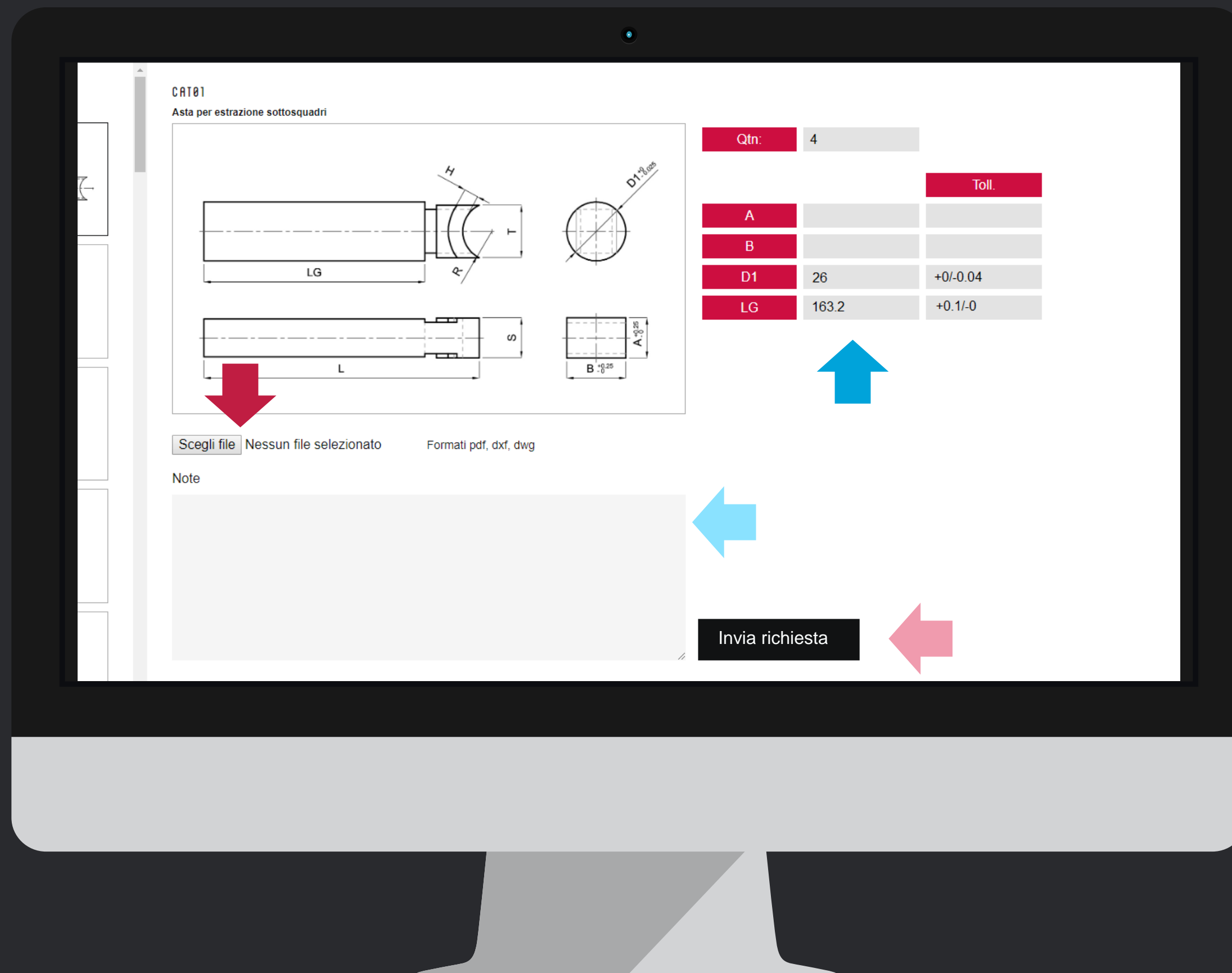

Informazioni tecniche

Per ogni prodotto abbiamo preparato un **elenco di dati** che si possono personalizzare. I dati che non trovate nella tabella saranno mantenuti standard.

Se volete personalizzare altri valori come materiale, durezza, oppure aggiungere un rivestimento, usate il **campo note**.

Se il vostro prodotto è davvero speciale, mandateci un disegno leggibile e ben quotato in pdf, dxf o dwg cliccando su **Scegli file**

Ora potete cliccare sul link **Invia Richiesta**

Se non vi siete loggati, non vedrete il link **Invia Richiesta**
Perciò loggatevi e ripetete le operazioni di personalizzazione

#3 – Richiedere un Prodotto Speciale

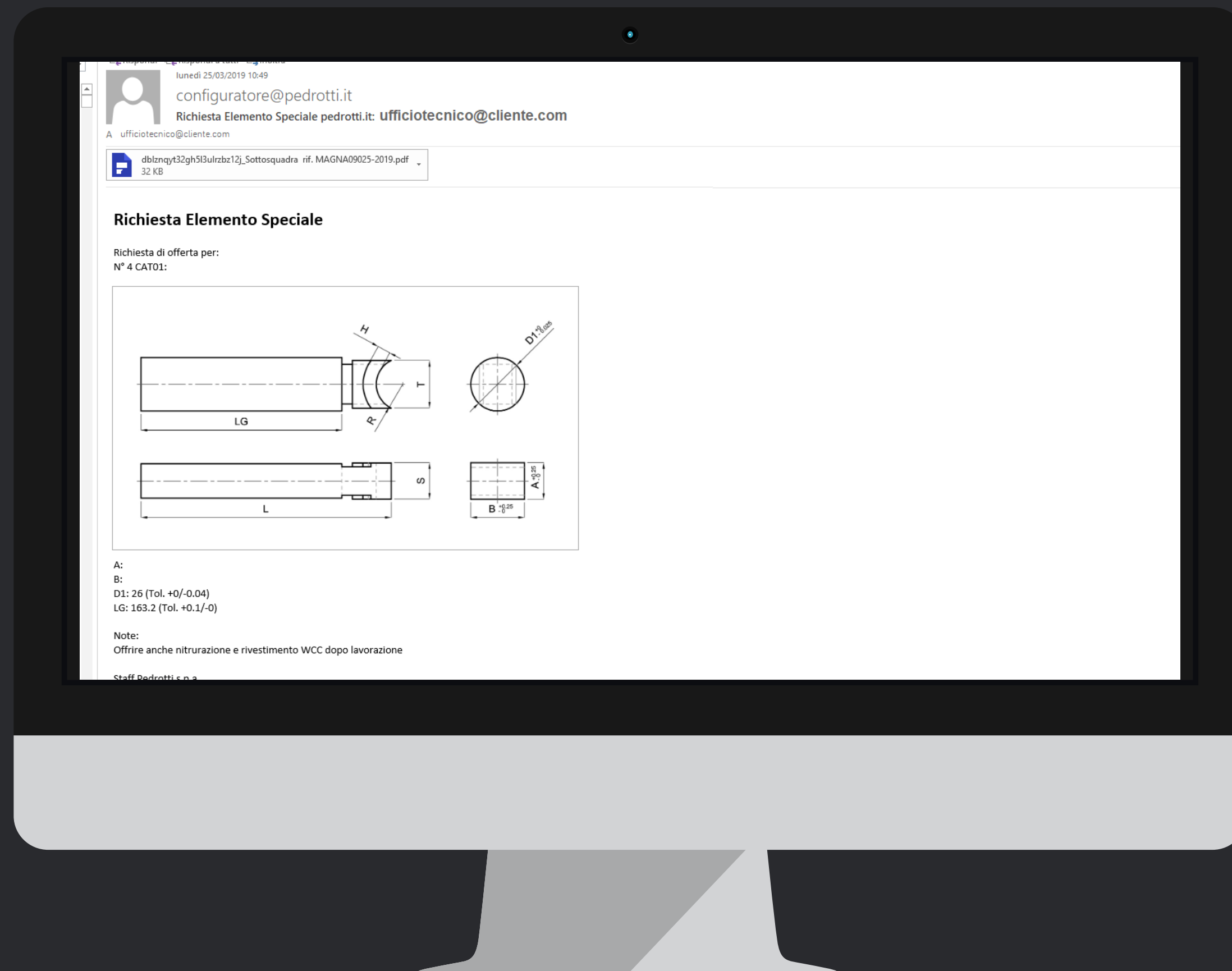

Conferma di ricezione

- #1 Un pop-up vi confermerà che la richiesta è stata inviata
- #2 Riceverete una mail come quella qui a fianco

Entro 24 ore riceverete anche l'offerta con prezzo e tempo di consegna per il prodotto speciale richiesto.

Se non vedete I messaggi di conferma, controllate di aver abilitato l'uso dei pop-up per il sito www.pedrotti.it

#3 – Richiedere un Prodotto Speciale



Tutorial Completato

PEDROTTI NORMALIZZATI

Via della Ferrovia 1,3,5
25085 Gavardo (BS)
ITALIA

PEDROTTI MECCANICA

Via IV Novembre, 160
25080 Prevalle (BS)
ITALIA

I NOSTRI CONTATTI

T: +39 0365.330.111
E: vendite@pedrotti.it
E: meccanica@pedrotti.it

#4 – Trovare un prodotto

2 minuti

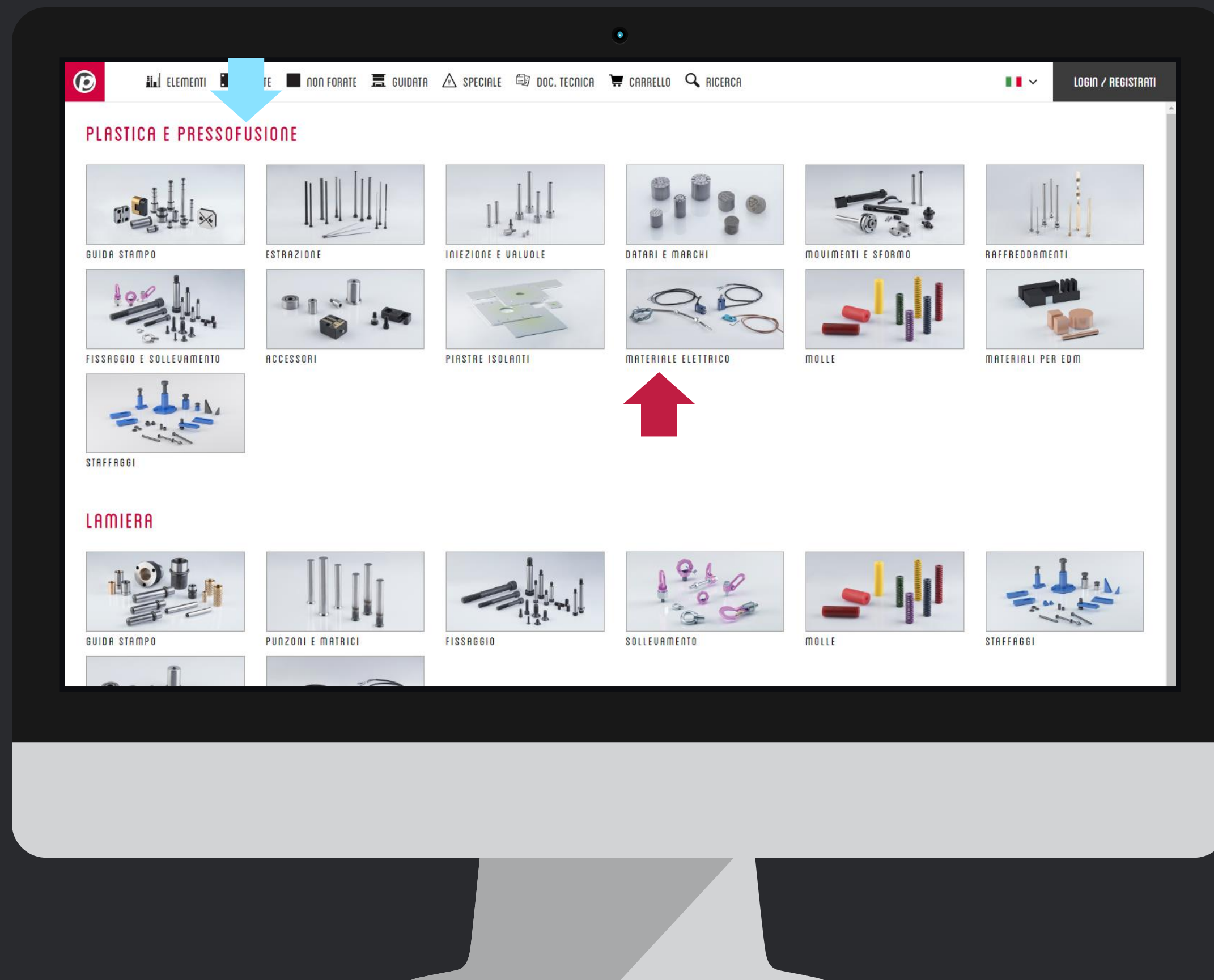

Abbiamo riordinato gli Elementi Standard,
Dividendoli per **settore di applicazione** e per **funzione**

*Alcuni prodotti sono presenti in più di una sezione.
Le viti a colletto, per esempio, sono archiviate fra le viti ma
anche nella sezione molle, così se vi serve una vite per guidare
la molla che avete appena selezionato, sarà già lì disponibile.*

Iniziamo !

Abbiamo **3 metodi** di ricerca,
vediamo quale funziona meglio per voi

#4 – Trovare un prodotto

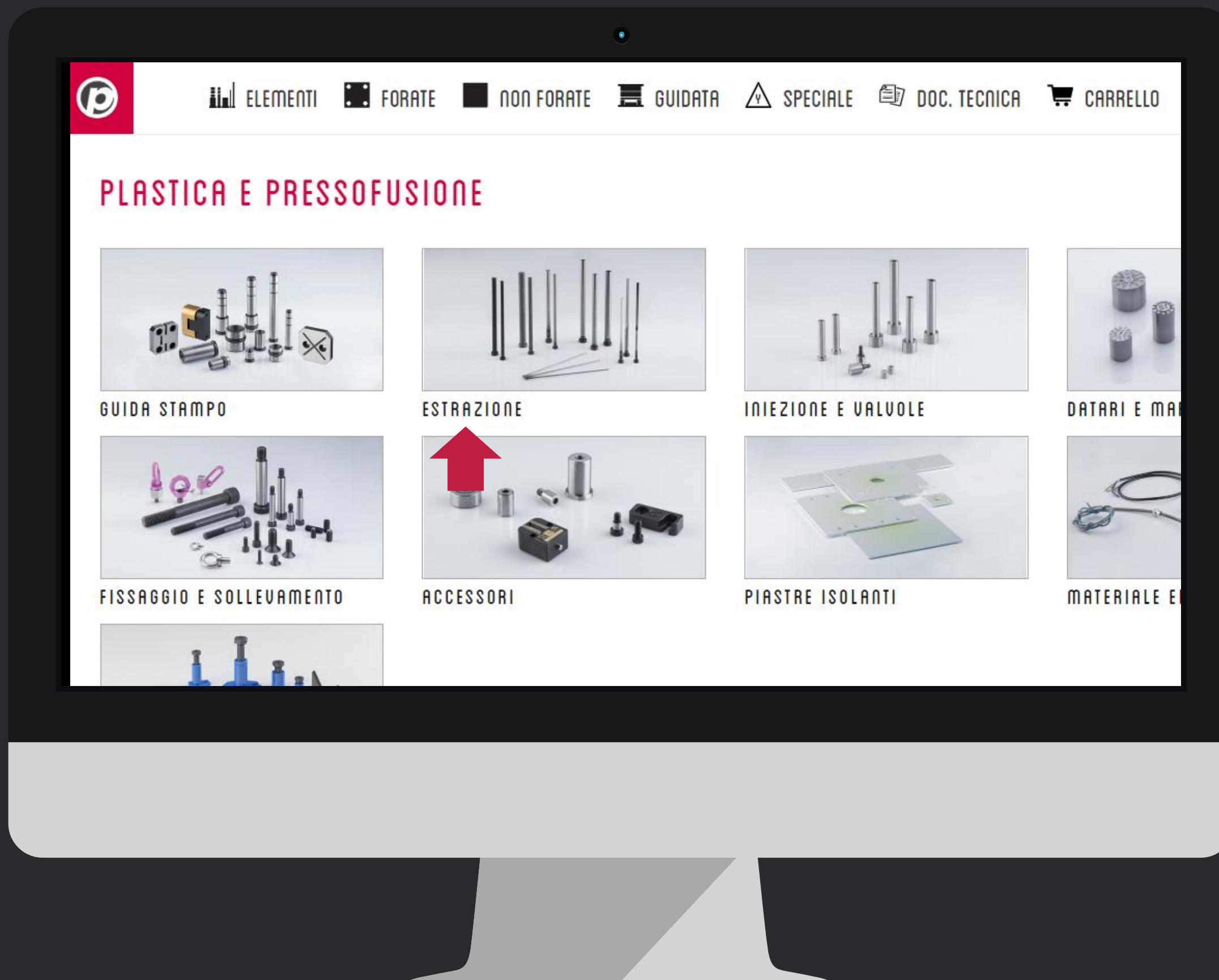

Metodo 1: Ricerca per funzione

Selezionate una **funzione** fra quelle presenti a video
Spesso le immagini aiutano a interpretare l'oggetto

#4 – Trovare un prodotto

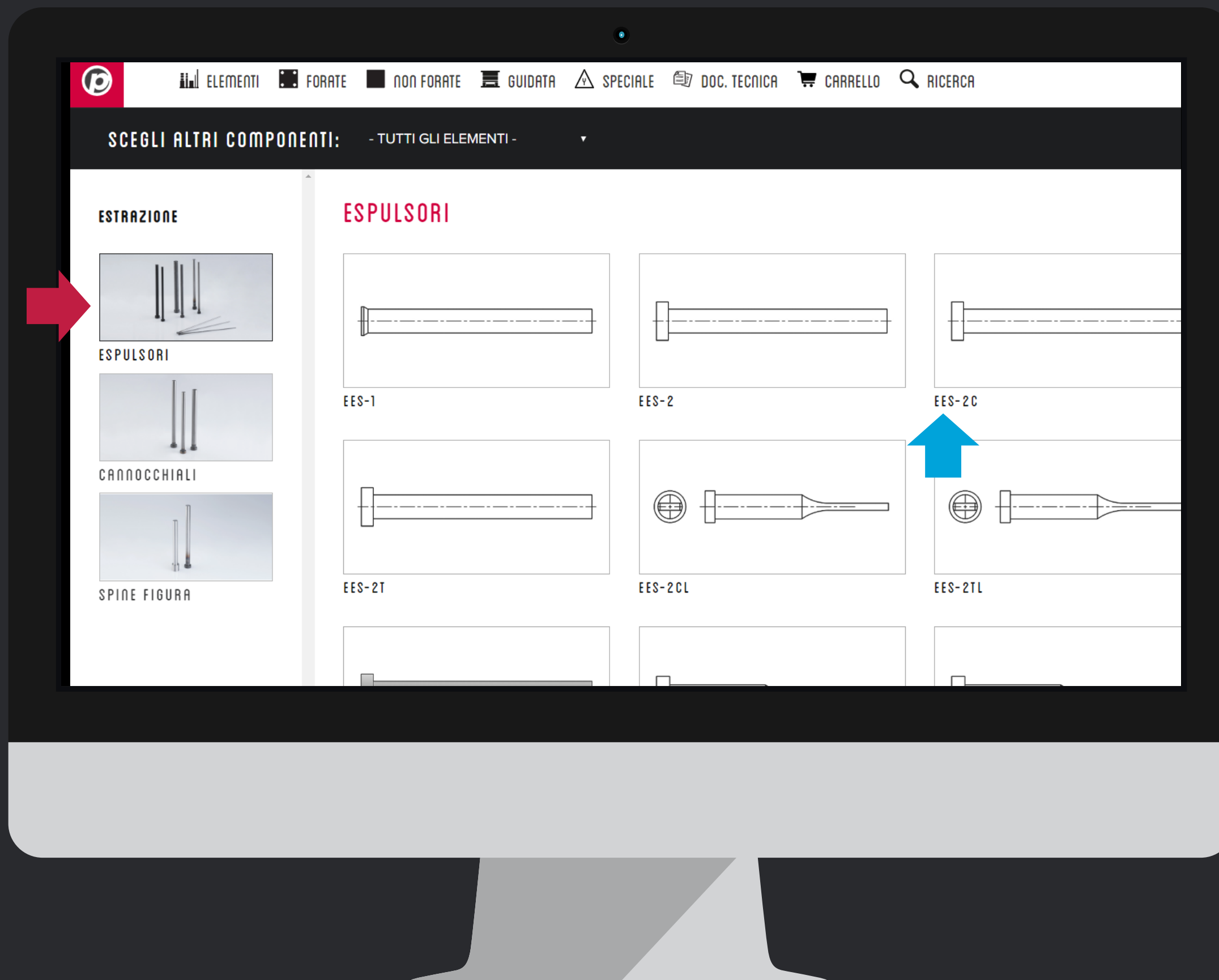

Nel menu di sinistra avete dei **sottogruppi**, per semplificare la ricerca

Nella zona principale dello schermo ci sono gli **Elementi** che appartengono ad ogni sottogruppo

#4 – Trovare un prodotto

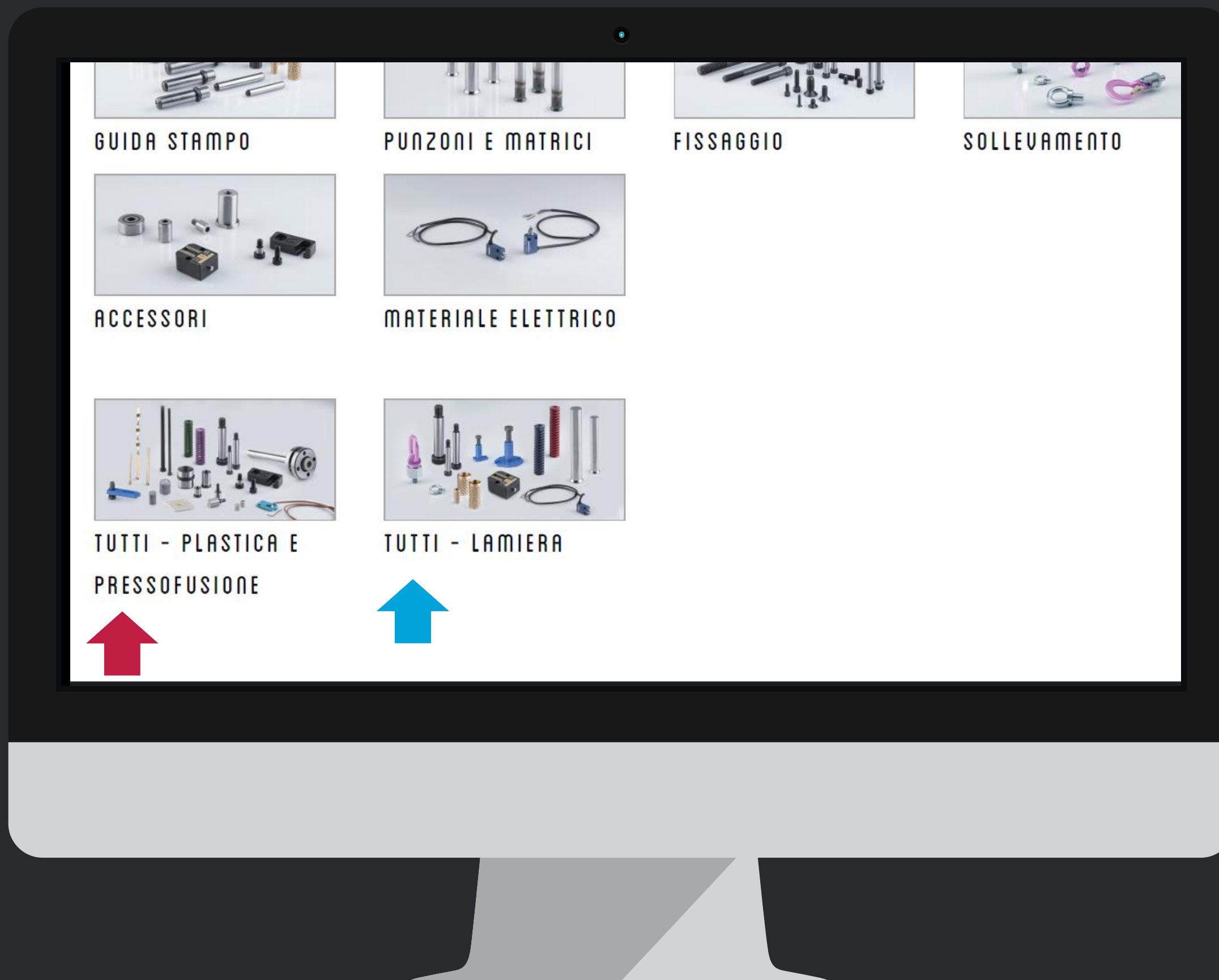

Metodo 2: Ricerca visuale

Selezionando, in fondo alla pagina, il menu TUTTI
(ne avete uno per ogni settore) avete accesso alla lista degli
Elementi in ordine alfabetico.

#4 – Trovare un prodotto

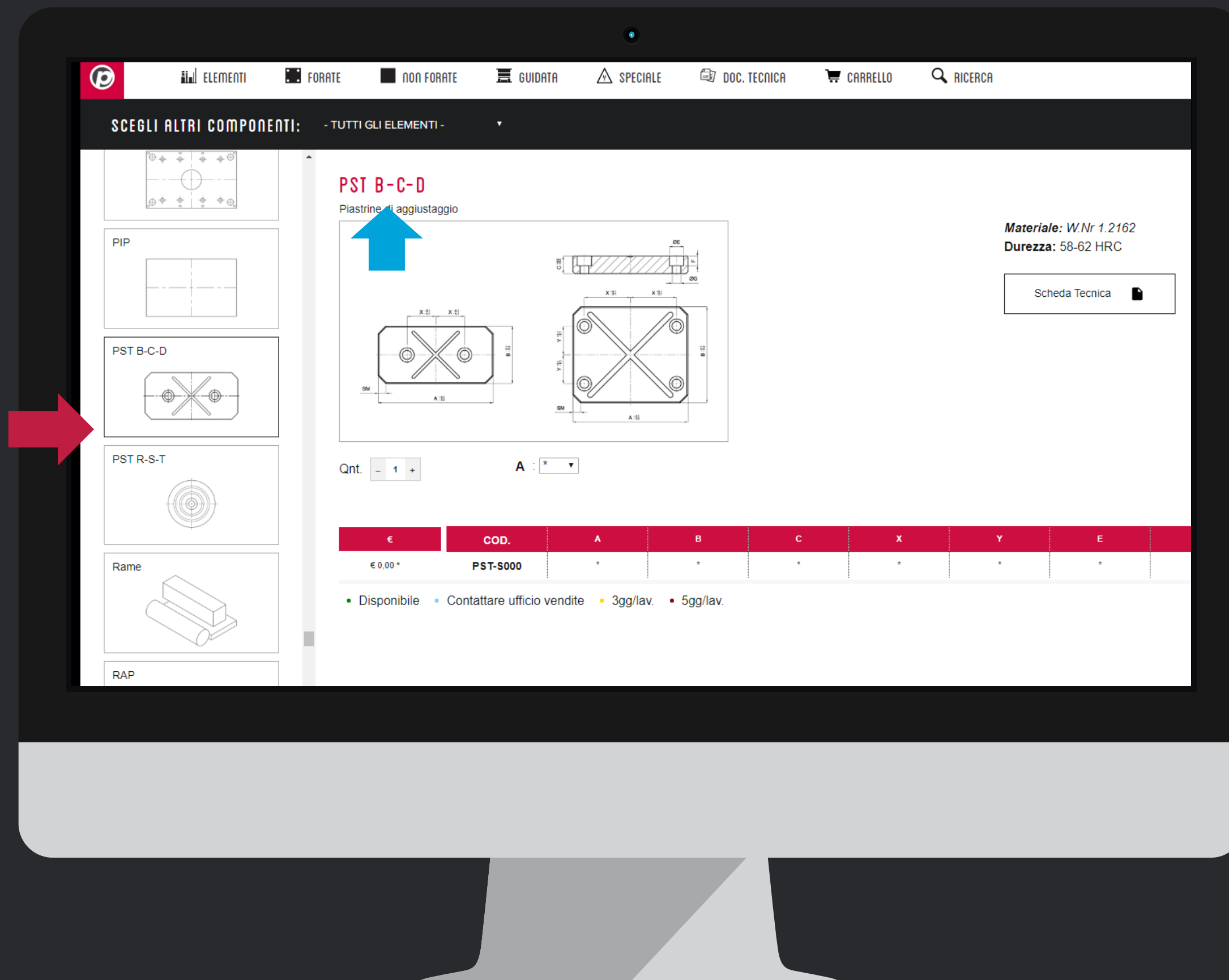

Se conoscete i nostri codici,
non sarà difficile trovare il prodotto che vi serve.

#4 – Trovare un prodotto

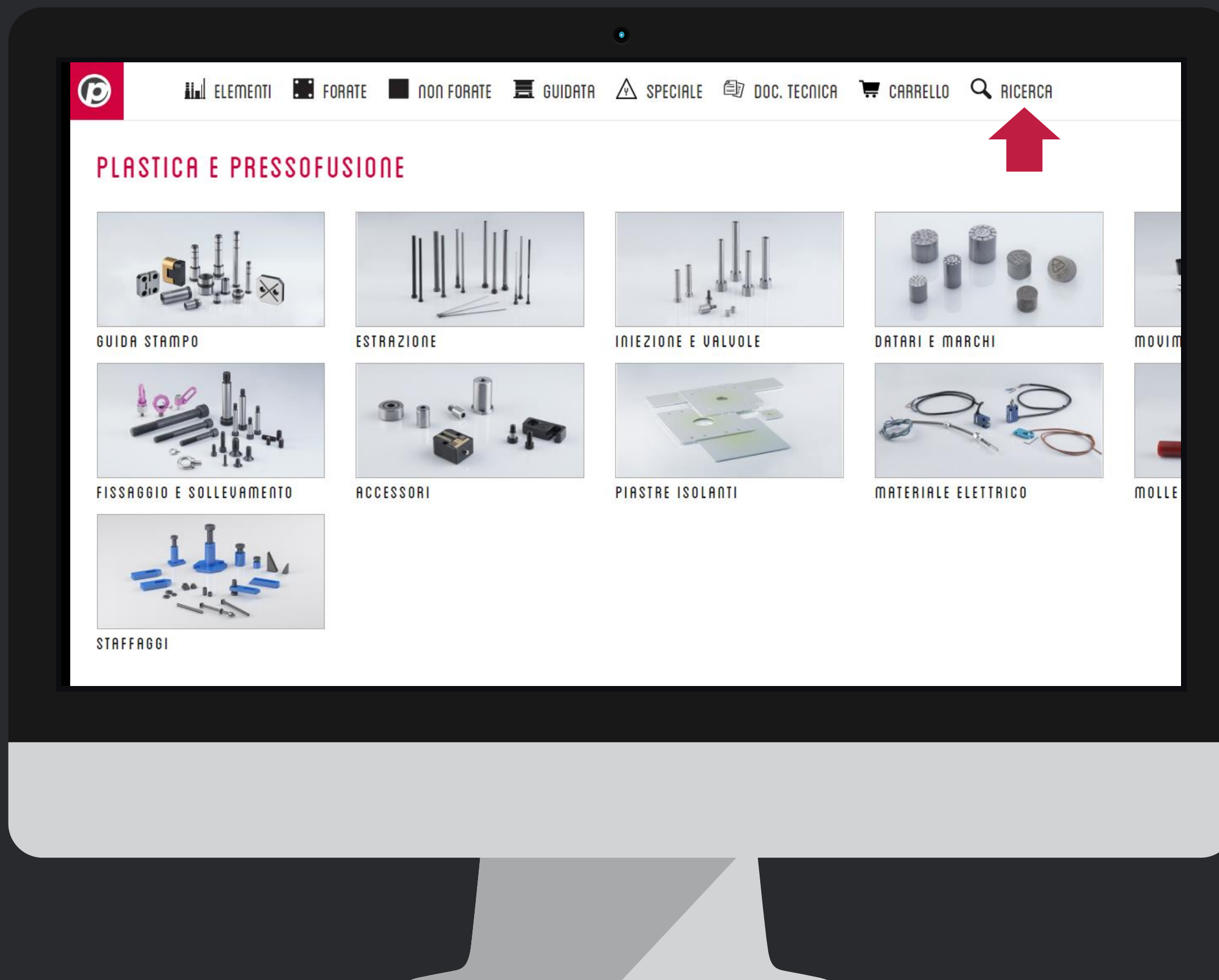

Metodo 3: Funzione Ricerca

Nella barra menu superiore trovate il link Ricerca

#4 – Trovare un prodotto

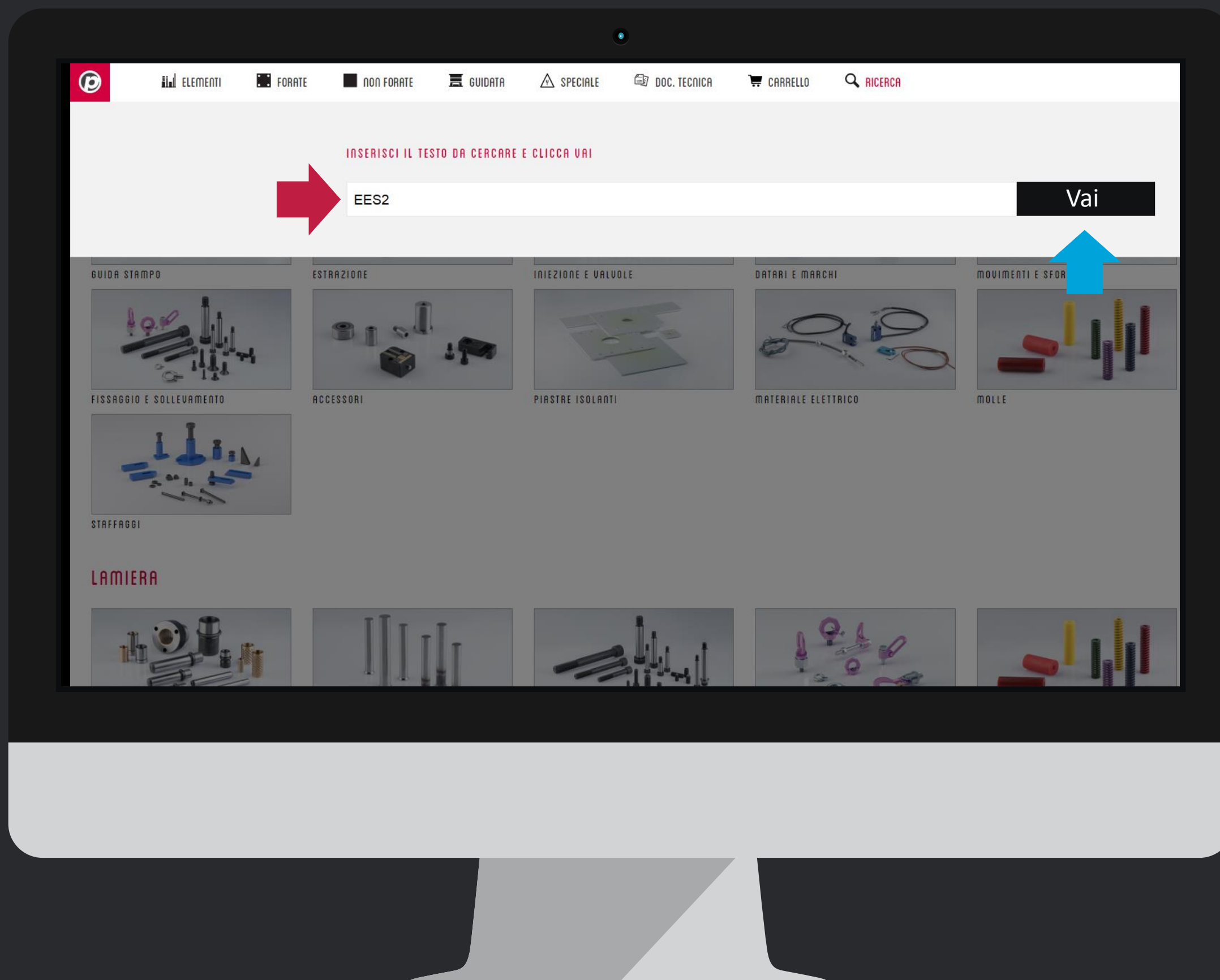

#1 Inserite il **codice** che volete trovare, oppure un termine della **descrizione**, un codice DIN, un materiale, o un codice commerciale.

#2 Cliccate su **Vai**.

Molti browser accettano anche il tasto invio

#4 – Trovare un prodotto

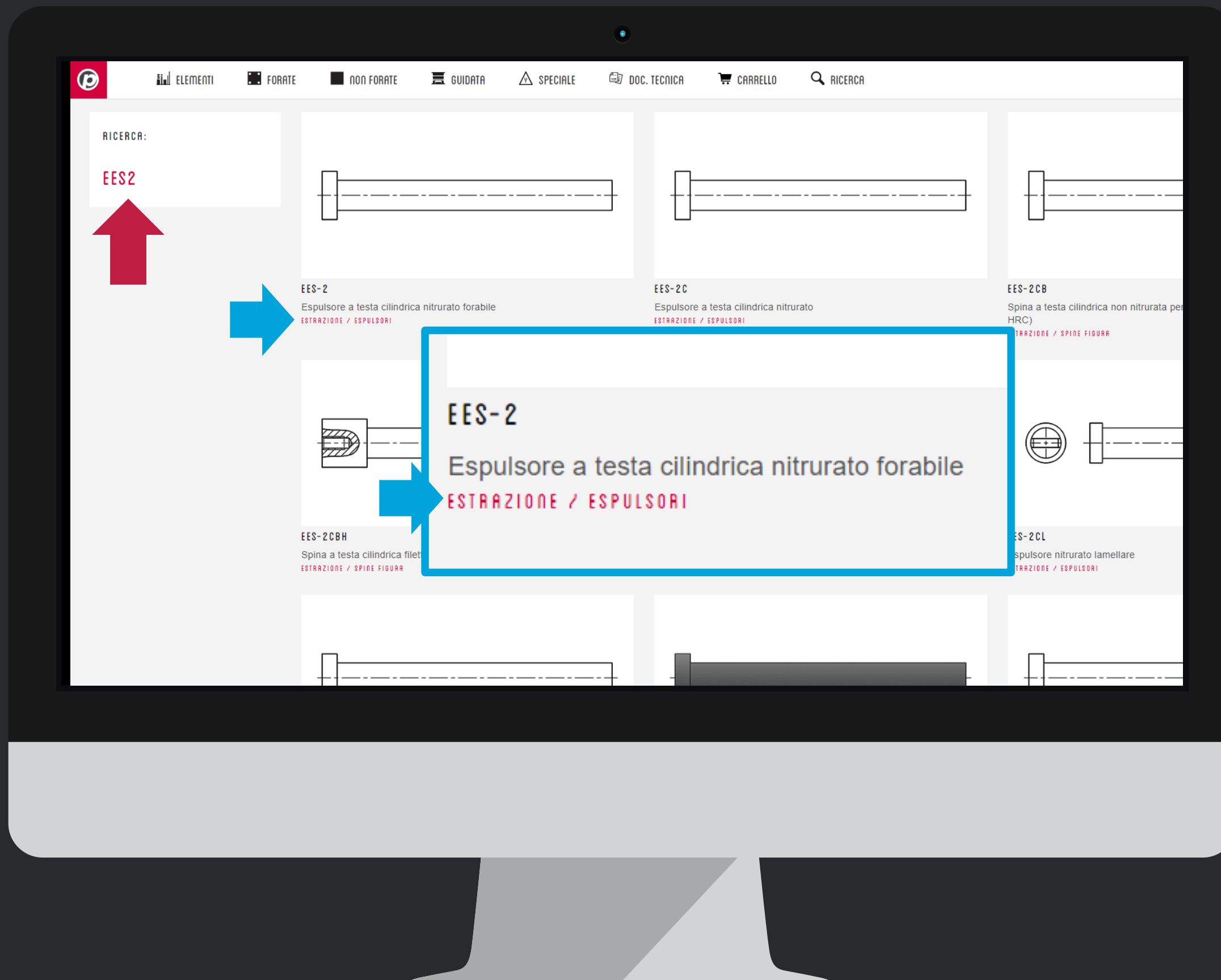

Trovate il **testo ricercato** sulla sinistra.

I risultati della ricerca mostrano:

- Disegno
- Codice articolo
- Descrizione
- **Percorso** nel quale trovare il prodotto, così la prossima volta saprete già dove si trova

#4 – Trovare un prodotto

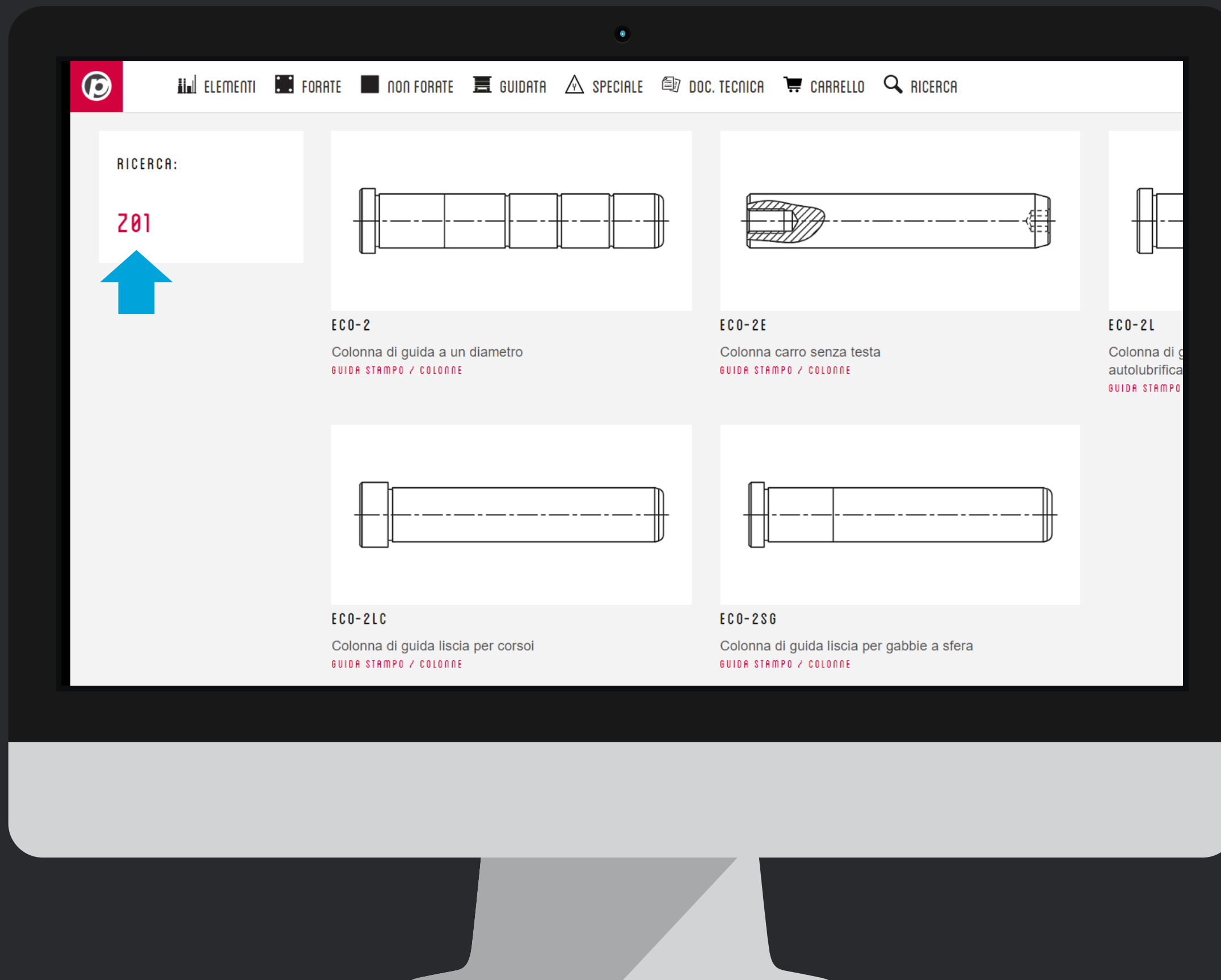

Potete ricercare anche un codice commerciale

I risultati della ricerca mostrano il **prodotto equivalente** o quello che più si avvicina per utilizzo o tipologia.

Se ci sono più elementi che potrebbero soddisfare la vostra ricerca, vi saranno mostrati tutti.



#4 – Trovare un prodotto

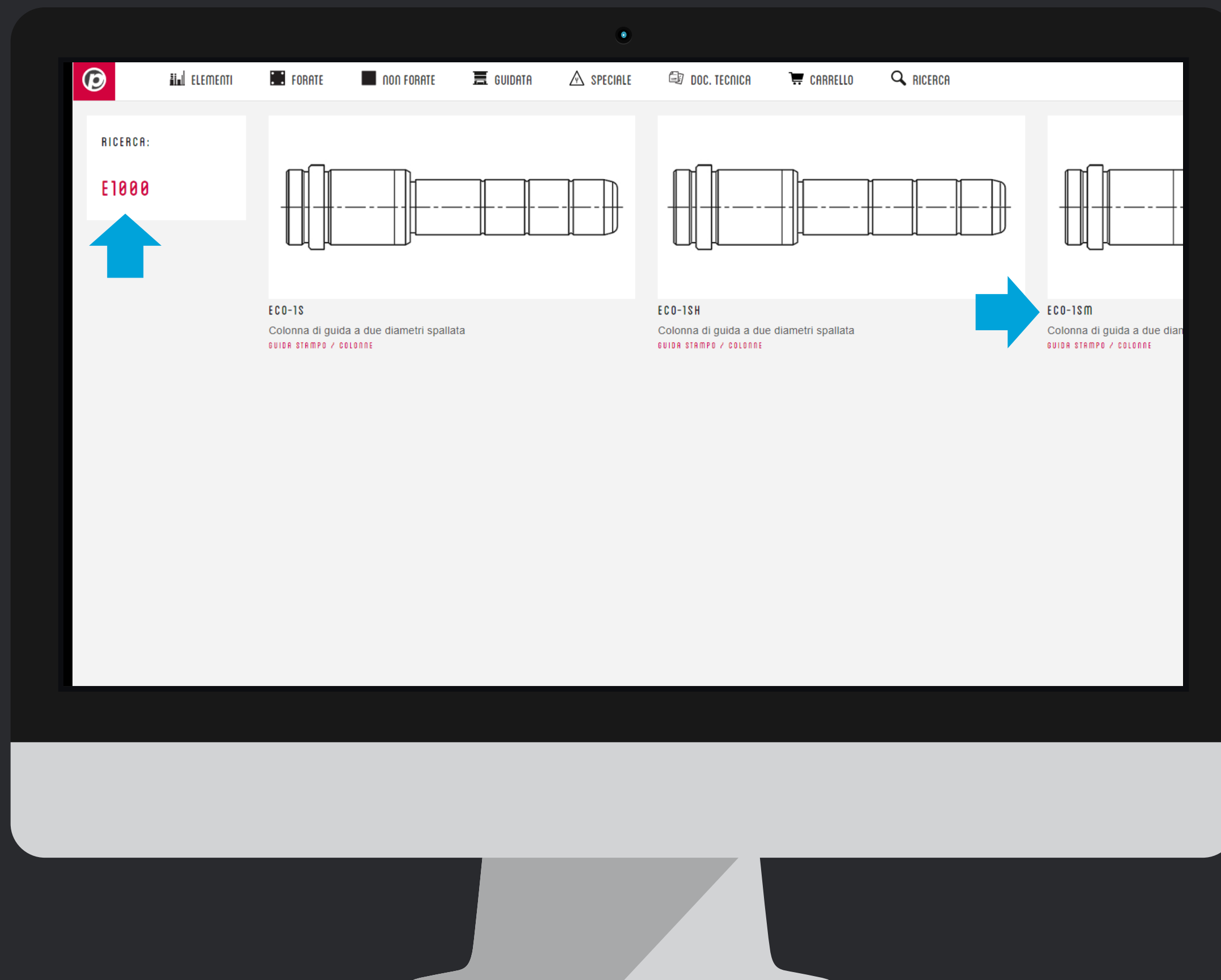

Qui vediamo un altro esempio

#4 – Trovare un prodotto



Tutorial Completato

PEDROTTI NORMALIZZATI

Via della Ferrovia 1,3,5

25085 Gavardo (BS)

ITALIA

PEDROTTI MECCANICA

Via IV Novembre, 160

25080 Prevalle (BS)

ITALIA

I NOSTRI CONTATTI

T: +39 0365.330.111

E: vendite@pedrotti.it

E: meccanica@pedrotti.it

#5 - Il nuovo carrello

 5 minuti

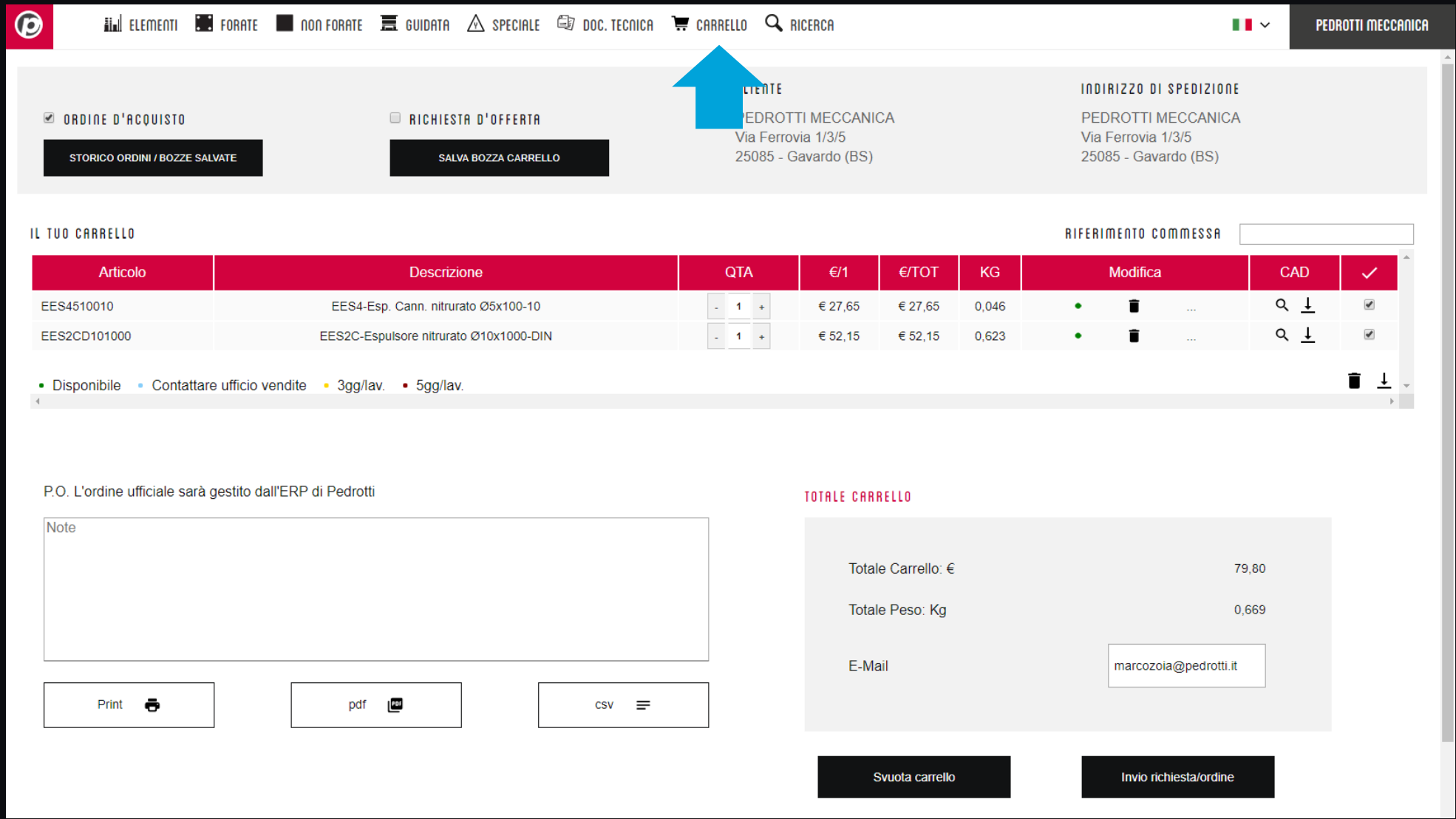

CLIENTE
PEDROTTI MECCANICA
Via Ferrovia 1/3/5
25085 - Gavardo (BS)

INDIRIZZO DI SPEDIZIONE
PEDROTTI MECCANICA
Via Ferrovia 1/3/5
25085 - Gavardo (BS)

IL TUO CARRELLO

Articolo	Descrizione	QTA	€/1	€/TOT	KG	Modifica	CAD	✓
EES4510010	EES4-Esp. Cann. nitrurato Ø5x100-10	1	€ 27,65	€ 27,65	0,046	• 🗑️ ...	🔍 ⬇️	☑️
EES2CD101000	EES2C-Espulsore nitrurato Ø10x1000-DIN	1	€ 52,15	€ 52,15	0,623	• 🗑️ ...	🔍 ⬇️	☑️

• Disponibile • Contattare ufficio vendite • 3gg/lav. • 5gg/lav.

P.O. L'ordine ufficiale sarà gestito dall'ERP di Pedrotti

Note

TOTALE CARRELLO

Totale Carrello: € 79,80
Totale Peso: Kg 0,669
E-Mail marcozola@pedrotti.it

Print pdf csv

Svuota carrello Invio richiesta/ordine

Andremo a scoprire tutte le funzionalità del carrello, soffermandoci sulle novità o sulle migliorie apportate

Iniziamo !

Dopo aver selezionato i prodotti che volete acquistare, cliccate sul link **CARRELLO** nel menu superiore e sarete portati nella pagina qui a fianco.

#5 - Il nuovo carrello

CLIENTE: PEDROTTI MECCANICA
Via Ferrovia 1/3/5
25085 - Gavardo (BS)

INDIRIZZO DI SPEDIZIONE: PEDROTTI MECCANICA
Via Ferrovia 1/3/5
25085 - Gavardo (BS)

IL TUO CARRELLO

Articolo	Descrizione	QTA	€/1	€/TOT	KG	Modifica	CAD	✓
EES4510010	EES4-Esp. Cann. nitrurato Ø5x100-10	1	€ 27,65	€ 27,65	0,046	• 🗑️ ...	🔍 ↓	☑
EES2CD101000	EES2C-Espulsore nitrurato Ø10x1000-DIN	1	€ 52,15	€ 52,15	0,623	• 🗑️ ...	🔍 ↓	☑

TOTALE CARRELLO

Totale Carrello: € 79,80
Totale Peso: Kg 0,669
E-Mail: marcozola@pedrotti.it

Svuota carrello | Invio richiesta/ordine

Articolo, descrizione, quantità, prezzi, peso sono le informazioni tecniche essenziali sempre disponibili

➤ Nella sezione **Modifica** trovate:

- la disponibilità ●●●● (la legenda è lì vicino...)
- un link per eliminare il prodotto 🗑️
- Un link per aggiungere delle note ○○○

➤ Nella sezione **CAD** trovate:

- un link per visualizzare l'anteprima del prodotto 🔍
- un link per scaricare il disegno ↓

➤ La colonna **selezioni** vi permette di scegliere i prodotti su cui eseguire delle azioni comuni:

- cancellazione 🗑️
- download disegni ↓

Se desiderate indicazioni per ottenere un disegno 2D o 3D consultate il nostro tutorial [#1 - Scaricare un modello](#)

#5 - Il nuovo carrello

The screenshot shows the Pedrotti website's shopping cart interface. At the top, there are navigation tabs: ELEMENTI, FORATE, NON FORATE, GUIDATA, SPECIALE, DOC. TECNICA, CARRELLO, and RICERCA. The user is logged in as PEDROTTI MECCANICA. The interface is divided into several sections:

- CLIENTE:** PEDROTTI MECCANICA, Via Ferrovia 1/3/5, 25085 - Gavardo (BS). A red arrow points to this section.
- INDIRIZZO DI SPEDIZIONE:** PEDROTTI MECCANICA, Via Ferrovia 1/3/5, 25085 - Gavardo (BS). A blue arrow points to this section.
- IL TUO CARRELLO:** A table with columns: Articolo, Descrizione, QTA, €/1, €/TOT, KG, Modifica, CAD, and a checkmark. It contains two items:

Articolo	Descrizione	QTA	€/1	€/TOT	KG	Modifica	CAD	✓
EES4510010	EES4-Esp. Cann. nitraturo Ø5x100-10	1	€ 27,65	€ 27,65	0,046	[+][−]	[🔍][📄]	☑
EES2CD101000	EES2C-Espulsore nitraturo Ø10x1000-DIN	1	€ 52,15	€ 52,15	0,623	[+][−]	[🔍][📄]	☑
- RIFERIMENTO COMMESSA:** A text input field.
- NOTE:** A text area for general notes. A blue arrow points to this section.
- TOTALE CARRELLO:** Totale Carrello: € 79,80; Totale Peso: Kg 0,669; E-Mail: marcozola@pedrotti.it.
- Buttons:** Print, pdf, csv, Svuota carrello, and Invio richiesta/ordine.

Red arrows at the bottom point to the 'Svuota carrello' and 'Invio richiesta/ordine' buttons. A red bracket highlights the 'Print', 'pdf', and 'csv' buttons.

In **testata** trovate la vostra anagrafica e l'indirizzo di spedizione

Avete lo spazio per il **riferimento commessa** per tenere in ordine i vostri carrelli (che ora possono essere salvati) e gli ordini confermati

Come sempre, c'è lo spazio per le **note** generali, qui potete inserire richieste relative a consegna, spedizione, fatturazione

In fondo alla pagina trovate I link per la gestione vera e propria dell'ordine:

- Stampa, creazione pdf, distinta base
- Invio ordine (con possibilità di modifica email)
- Svuotamento carrello

#5 - Il nuovo carrello



Qui vedete due nuove funzionalità del carrello:

#1 Lo **storico ordini/bozze** per recuperare un vecchio ordine o un vecchio carrello, consultarlo e ri-ordinarlo

#2 Il **salva bozza carrello** per sospendere una sessione di lavoro senza perdere quanto già selezionato.

Per tenere in ordine il vostro archivio vi suggeriamo di inserire sempre un **riferimento commessa** in ogni carrello e ordine.

Se non avete le **credenziali di accesso**, molte di queste funzionalità non sono attive. Contattate il nostro Ufficio Vendite per riceverle oppure scrivete a signup.news@pedrotti.it

#5 - Il nuovo carrello

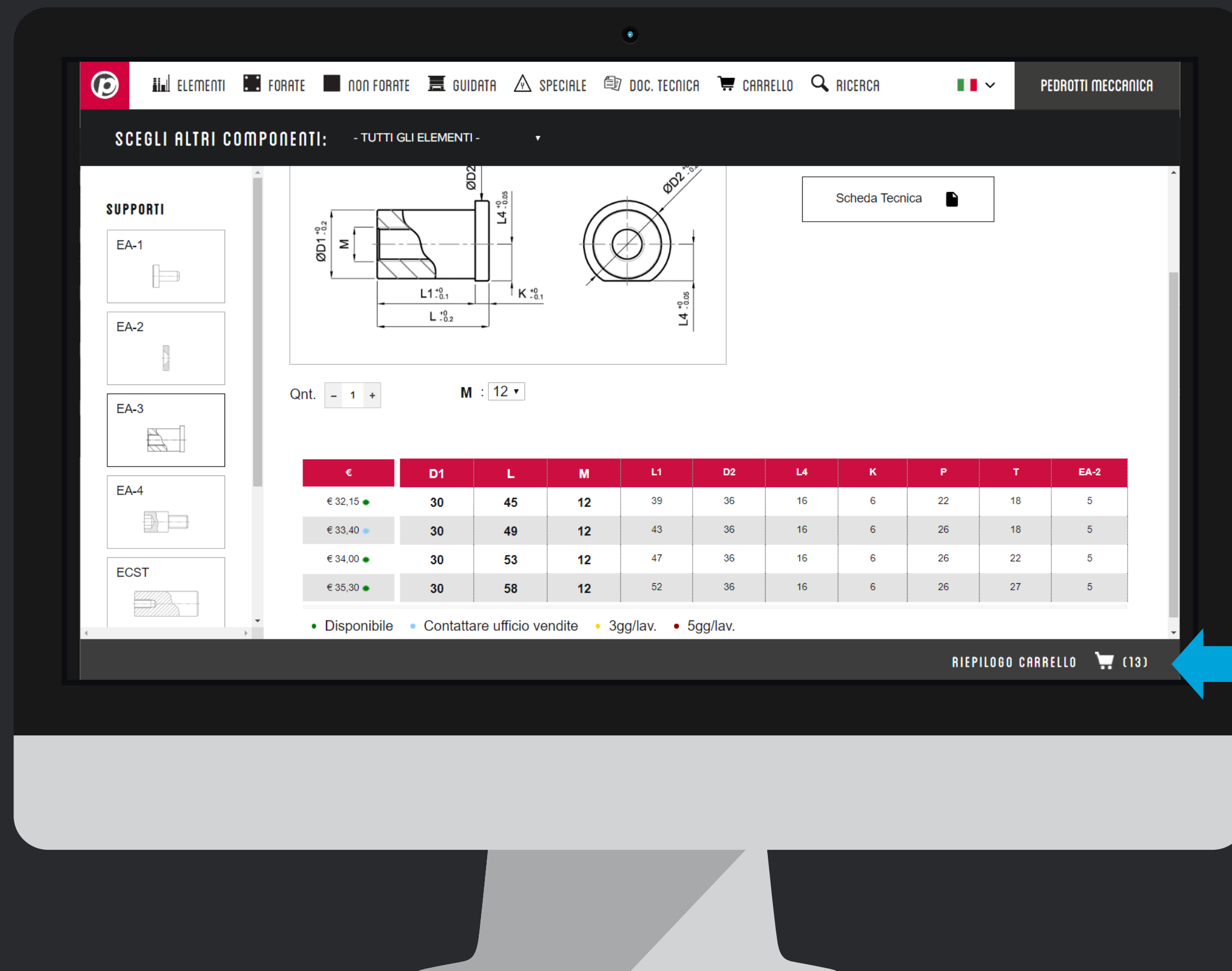

Il carrello è sempre con voi.

In ogni pagina prodotto, in fondo trovate una **barra grigia**.

A cosa serve?

- vi dice *quanti* prodotti avete nel carrello
- quando inserite un prodotto nuovo **si illumina** per conferma
- Se la cliccate si apre una **preview**
- Se passate sopra l'etichetta **riepilogo**, la preview si apre anche senza cliccare sulla barra

Vediamo questa preview come è fatta

#5 - Il nuovo carrello

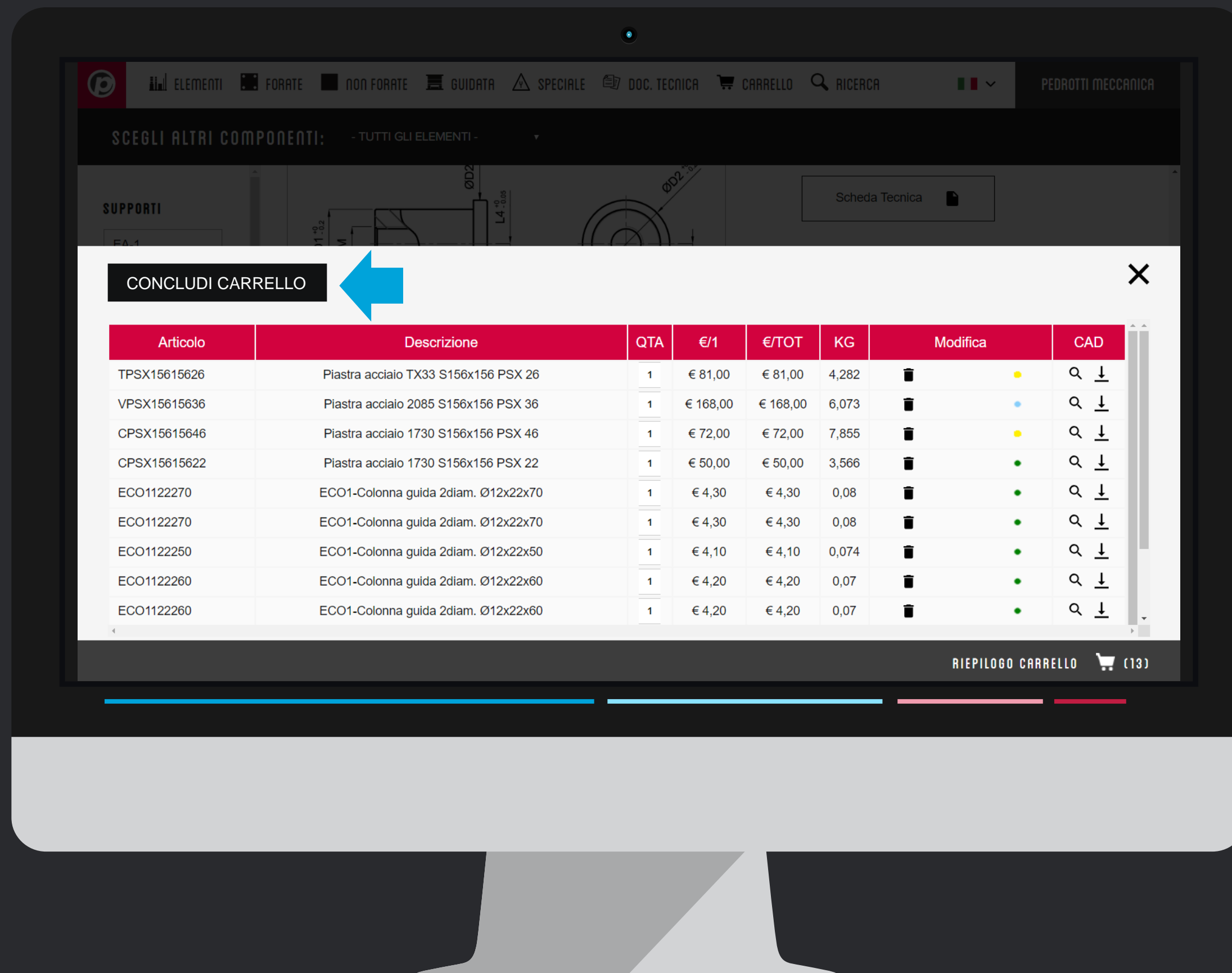

Nella finestra di preview trovate:

- Articolo
- Descrizione
- Quantità
- Prezzi e peso
- Il link di cancellazione
- La disponibilità del prodotto
- Il link per vedere la preview del prodotto
- Il link di download

Per chiudere la preview cliccare sulla  in alto a destra

Per andare al carrello, cliccare sul link **CONCLUDI CARRELLO** e proseguire con l'invio dell'ordine.

#5 - Il nuovo carrello



Tutorial Completato

PEDROTTI NORMALIZZATI

Via della Ferrovia 1,3,5

25085 Gavardo (BS)

ITALIA

PEDROTTI MECCANICA

Via IV Novembre, 160

25080 Prevalle (BS)

ITALIA

I NOSTRI CONTATTI

T: +39 0365.330.111

E: vendite@pedrotti.it

E: meccanica@pedrotti.it